



สำนักงานช่างสุขาภิบาล
เมืองพัทยา

โครงการ
ปรับปรุงภูมิทัศน์หาดนาจอมเทียน
เมืองพัทยา อำเภอบางละมุง จังหวัดชลบุรี

สำรวจ

เขียนแบบออกแบบ

ช่างโยธา/นายช่างโยธา

ออกแบบ

วิศวกรสุขาภิบาล/วิศวกรโยธา

ตรวจ

หน้าฝ่ายออกแบบและควบคุมงาน

ตรวจ

ผอ.ส่วนจัดการระบบป้องกันและระบายน้ำ

ตรวจ

ผอ.สำนักงานช่างสุขาภิบาล

ตรวจ

ปลัดเมืองพัทยา

อนุมัติ

แบบแสดง

รายละเอียดการติดตั้ง 3

สถานที่ปลูกสร้าง เมืองพัทยา

แบบเลขที่ 22/2564

PTV-JT-EE-17

วันที่ 20-12-2564

รวม 112 แผ่น

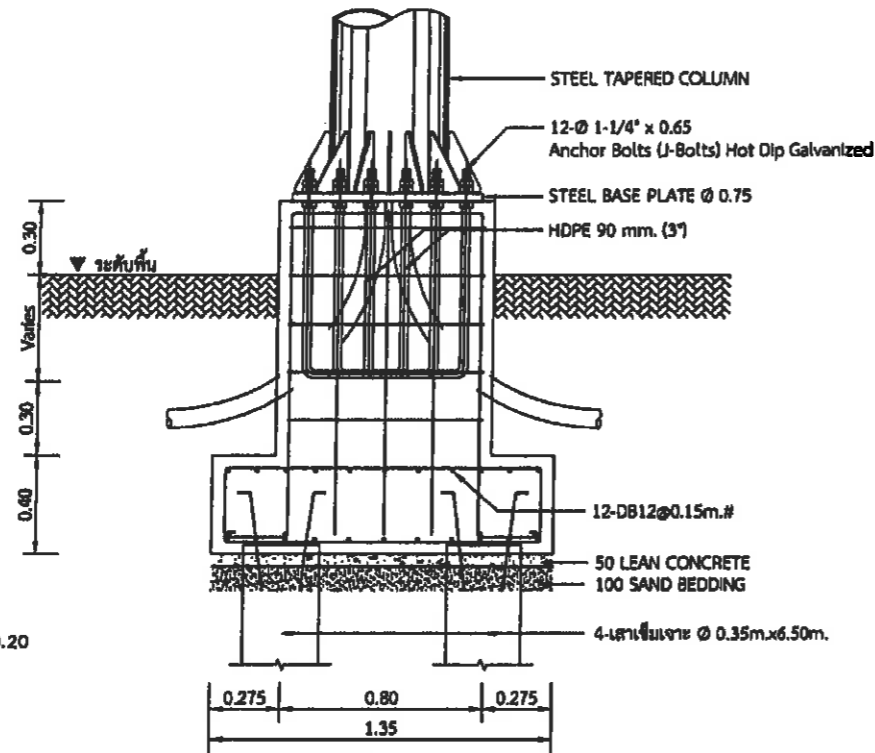

รูปตัด A-A
มาตราส่วน 1:25

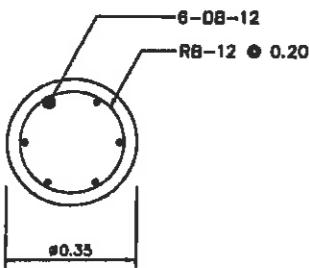

BORED PILE
SCALE 1:10

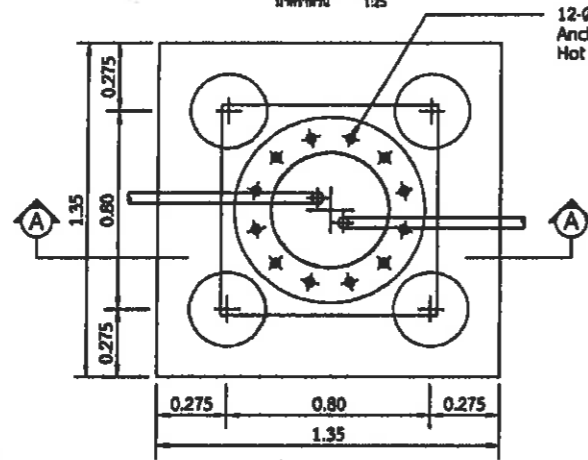

แปลนฐานราก
มาตราส่วน 1:25

หมายเหตุ

งานคอนกรีต

งานคอนกรีตในการก่อสร้าง HAND HOLD ฐานเสาไฟฟ้า และฐานตู้ควบคุมไฟถนน จะต้องเป็นไปตามข้อกำหนดของงานโครงสร้าง
- ก่อสร้างด้วยคอนกรีตของแห้งคอนกรีต 15x15x15 ซม. ที่อายุ 28 วัน จะต้องไม่น้อยกว่า 320 กก./ ตร.ซม. หรือในกรณีที่ใช้คอนกรีต
ค่าของกำลังคอนกรีตเมื่ออายุ 7 วัน กำลังอัดประลัยค่าสุดท้ายไม่น้อยกว่า 70 % ของค่าอัดประลัยที่ 320 กก./ ตร.ซม.

เหล็กเสริม

- ต้องมีคุณสมบัติตามมาตรฐานกระทรวงอุตสาหกรรม มอก. 20 - 2543 และ มอก. 24 - 2548
- กรณีเหล็กเส้นกลม RB ต้องใช้ชั้นคุณภาพ SR-24 ต้องมีผิวเรียบเกลี้ยง (ยกเว้นเครื่องหมายที่เป็นผิวขรุขระ) ต้องไม่แตกกร้าว ไม่มีสนิมขุม หรือมีตำหนิอื่นซึ่งมีผลเสียต่อการใช้งานและต้องมีที่ภาคคัดขวางกลมสม่ำเสมอโดยตลอด ต้องไม่มีปีกหรือเป็นคลื่น
- กรณีเหล็กเสริมข้ออ้อย DB ต้องใช้ชั้นคุณภาพ SD-40 ต้องมีผิวกลมเกลี้ยง (ยกเว้นบริเวณที่เป็นบั้ง ครีบ และเครื่องหมายที่เป็นผิวขรุขระ) ต้องไม่แตกกร้าว ไม่มีสนิมขุม หรือมีตำหนิอื่นซึ่งมีผลเสียต่อการใช้งานต้องมีเป็นระยะๆ เท่าๆ กันโดยสม่ำเสมอตลอดเส้น

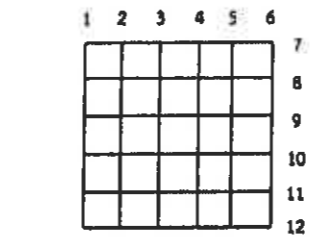

แปลนหัวเสาการเสริมเหล็ก DB20
มาตราส่วน 1:25

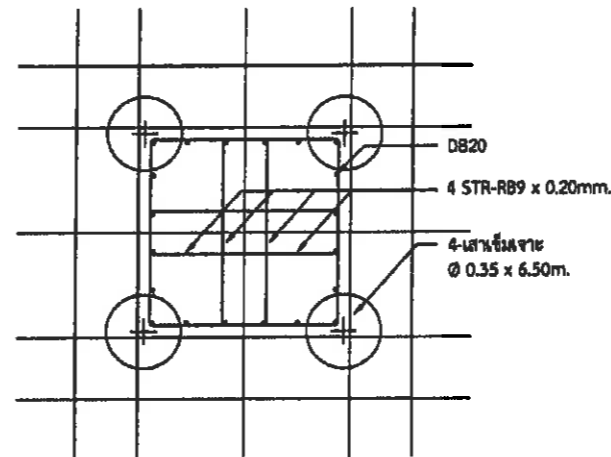

แปลนฐานราก
มาตราส่วน 1:25

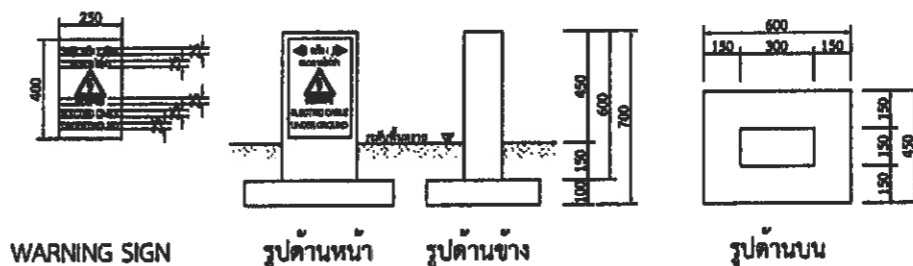

WARNING SIGN

รูปด้านหน้า

รูปด้านข้าง

รูปด้านบน

DETAIL FOUNDATION HIGH MAST
SCALE 1:25

หมายเหตุ

1. ถ้าสภาพดินเดิมเป็นดินแข็งและไม่สามารถตอกเข็มลงดินเดิมจนสามารถรับน้ำหนักปกติที่กำหนดได้ ให้เปลี่ยนฐานรากเป็นแบบอื่นได้ตามความเหมาะสม โดยขึ้นอยู่กับสภาพของชั้นดิน ณ สถานที่ก่อสร้าง ทั้งนี้ฐานรากแต่ละจุดจะต้องรับน้ำหนักได้ไม่น้อยกว่าที่กำหนดในแต่ละแบบ
2. ระดับที่กำหนดให้หุบหัวเข็มนี้ โดยทั่วไปเป็นระดับที่พื้นระดับน้ำต่ำสุดของแต่ละสถานที่ก่อสร้าง
3. ตำแหน่งและระยะของเสาไฟอาจปรับเปลี่ยนได้ตามสภาพจริงหน้างานตามความเหมาะสมของสภาพพื้นที่
4. คอนกรีต $f'c = 320$ ksc
5. ติดตั้งการรั่วระบบป้องกันฟ้าผ่า
Copper Ground Rod ขนาด 3 x 5/8" ยาว 2.40 m.
Delta Ground เข็มที่ติดด้วยความร้อน (Exothermic Welding)
ทดสอบด้วยวัดค่าความต้านทานดิน (Earth Ground Testers)
วัดความต้านทานต่อลงดิน มีค่าไม่เกิน 5 โอห์ม



วิศวกรออกแบบ	นายณัฐพงศ์ อิงค์ภักดิ์ 28.1715	สถาปนิก	นายศิริวัชร คำดี 8-28.3770
วิศวกรไฟฟ้า	นายณัฐพงศ์ อิงค์ภักดิ์ 28.1715	วิศวกรโยธา	นายศิริวัชร คำดี 8-28.3770
วิศวกรสุขาภิบาล	นายพรพจน์ มั่นเกษม 28.3727	ผู้เขียนแบบ	นายณัฐพงศ์ อิงค์ภักดิ์ 28.1715

นายศิริวัชร คำดี 8-28.3770	นายณัฐพงศ์ อิงค์ภักดิ์ 28.1715	นายพรพจน์ มั่นเกษม 28.3727
----------------------------	--------------------------------	----------------------------



สำนักงานช่างสุขาภิบาล
เมืองพัทยา

โครงการ
ปรับปรุงภูมิทัศน์หาดนางมณี
เมืองพัทยา อำเภอบางละมุง จังหวัดชลบุรี

สำรวจ

เขียนแบบออกแบบ

ช่างโยธา/นายช่างโยธา

ออกแบบ

วิศวกรสุขาภิบาล/วิศวกรโยธา

ตรวจ

พน. ฝ่ายออกแบบและควบคุม

ตรวจ

ผอ. ส่วนจัดการระบบป้องกันและระบายน้ำ

ตรวจ

ผอ. สำนักงานช่างสุขาภิบาล

ตรวจ

บสค.เมืองพัทยา

อนุมัติ

นายกเมืองพัทยา

แบบแสดง

รายละเอียดการติดตั้ง 4

สถานที่ปลูกสร้าง เมืองพัทยา

แบบเลขที่ 22/2564 แผนที่

PTY-JT-EE-1B 82

วันที่ 20-12-2564

รวม 112 แผ่น

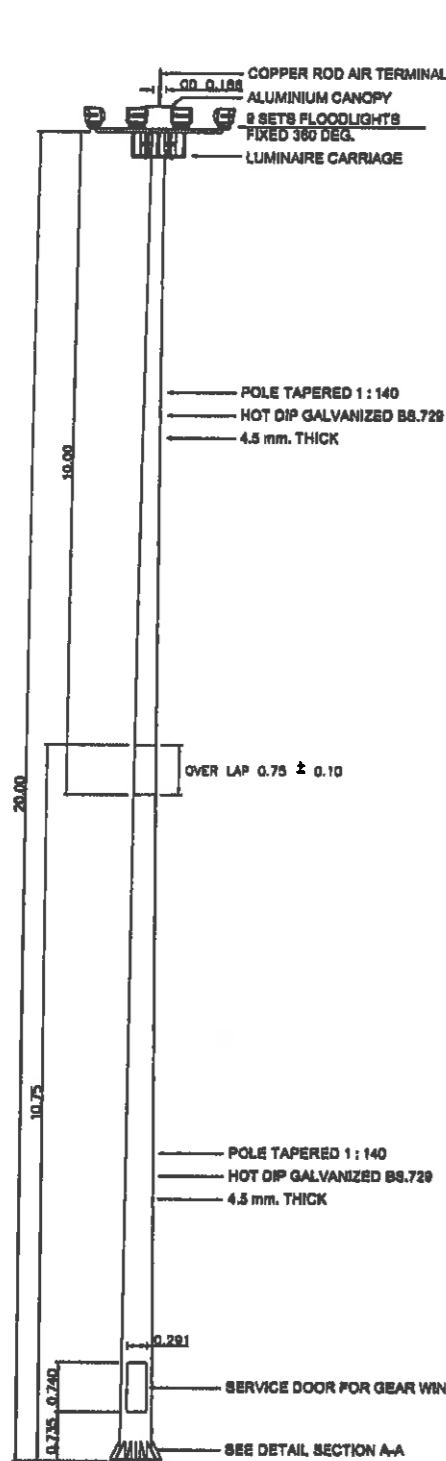

TYPICAL DETAIL SERVICE DOOR
SCALE 1:25

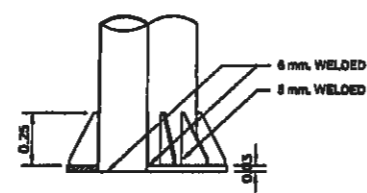

รูปตัด A-A
มาตราส่วน 1:25

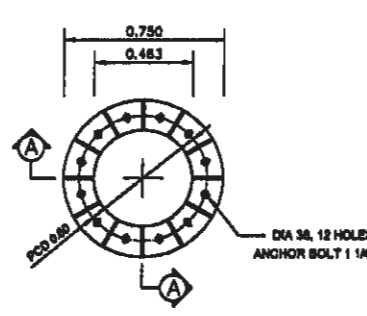

แปลนเสา
มาตราส่วน 1:25

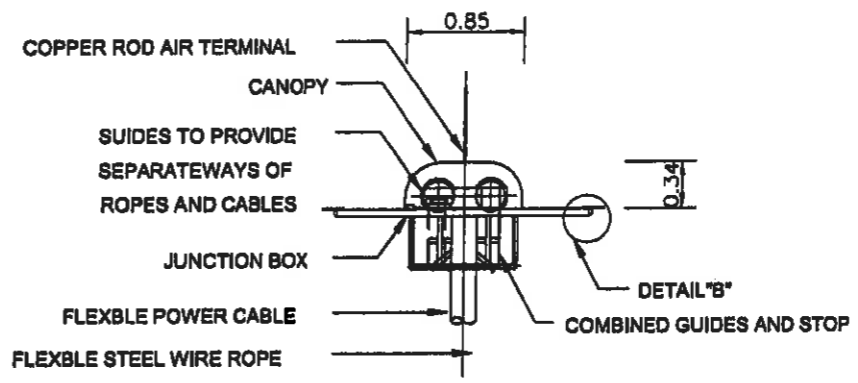

FRONT VIEW
SCALE 1:50

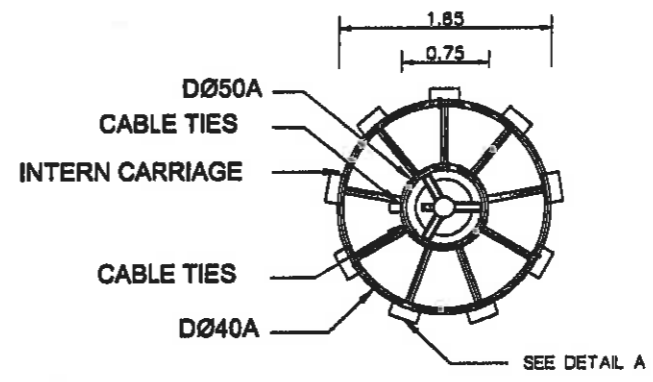

TOP VIEW
SCALE 1:50

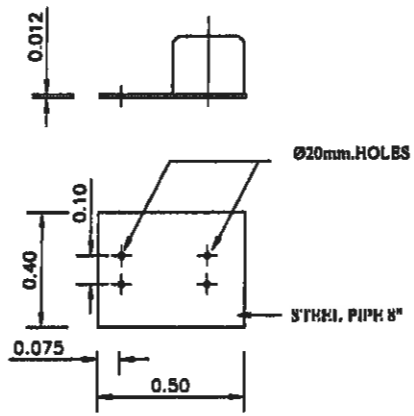

แหวนยึดคอมและบัลลาสต์
มาตราส่วน 1:25

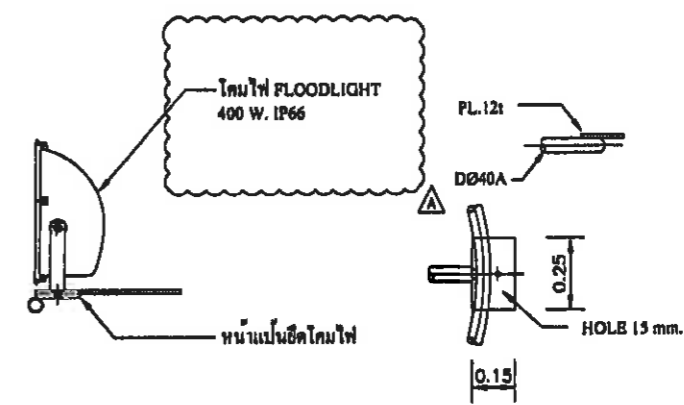

การยึดคอมและบัลลาสต์
มาตราส่วน 1:25

DETAIL "A"
มาตราส่วน 1:25

เสาไฟฟ้าแสงสว่าง HIGHT MAST สูง 20 เมตร
SCALE 1:100





วิศวกรโยธา	นายณัฐวัฒน์ ชิงรัมย์กุล 2ย.1715	สถาปนิก	นายวีรวัฒน์ คำดี ส-ศก.3770
วิศวกรโยธา	นายณัฐวัฒน์ พงษ์เมธีรุ่งโรจน์ 2ย.818	วิศวกรโยธา	นายศศิธร สิบตฤกษ์ อย. 11123
วิศวกรสุขาภิบาล	นส.วราภรณ์ มีนทอง ภส.3727	ผู้สถาปนิก	นายอนันต์ อนันตวงษ์ ภ-ภส. 276

สถานที่ปลูกสร้าง	เมืองพัทยา
แบบเลขที่	22/2564
แผนที่	PTY-JT-EE-1B
วันที่	20-12-2564
รวม	112 แผ่น

รายการประกอบแบบ

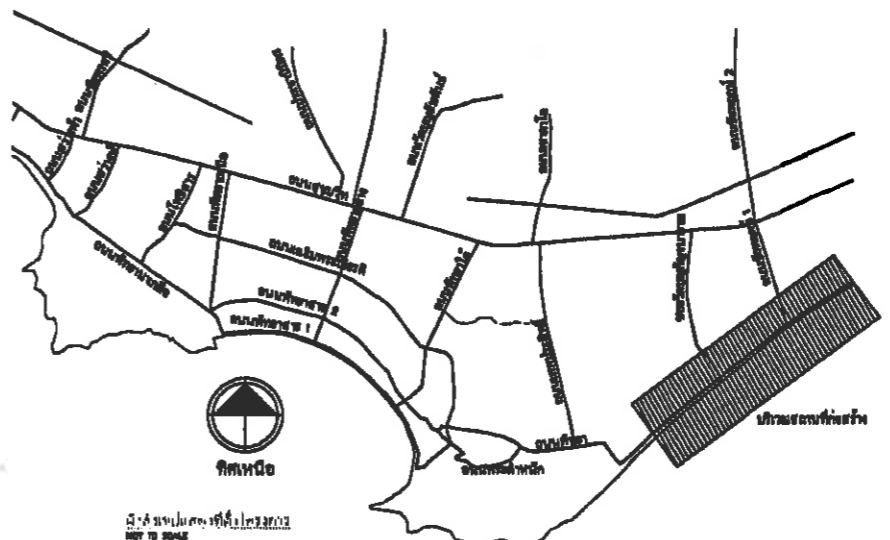
	งาน SOFTSCAPE	งาน HARDSCAPE
<p>1. วัสดุปลูก</p> <p>1.1 ทรายล้างที่ปลูกต้นไม้</p> <p>1.2 วัสดุหินลูกรัง</p>	<p>โดยทั่วไปทรายที่รับน้ำหนักจากถนนเป็นทรายถม</p> <p>1.2.1 ปริมาณทรายถม</p> <ul style="list-style-type: none"> - ปริมาณ ทรายล้างจะต้องใช้ไม่น้อยกว่าปริมาณที่แสดงไว้ ตารางที่แสดงรายละเอียด - ปริมาณทรายถมจะต้องใช้ไม่น้อยกว่าปริมาณที่แสดงไว้ ตารางที่แสดงรายละเอียด - ทรายถมที่รับน้ำหนักจะต้องใช้ไม่น้อยกว่าปริมาณที่แสดงไว้ ตารางที่แสดงรายละเอียด <p>1.2.2 วัสดุหินลูกรัง</p> <ul style="list-style-type: none"> - วัสดุหินลูกรังที่รับน้ำหนักจะต้องใช้ไม่น้อยกว่าปริมาณที่แสดงไว้ ตารางที่แสดงรายละเอียด - วัสดุหินลูกรังที่รับน้ำหนักจะต้องใช้ไม่น้อยกว่าปริมาณที่แสดงไว้ ตารางที่แสดงรายละเอียด 	<p>- ในเขตที่ทำการก่อสร้าง หากเกิดความเสียหายขึ้นในลักษณะต่างๆของประชาชน ผู้รับจ้างจะต้องทำการก่อสร้างซ่อมแซมให้เรียบร้อย โดยค่าใช้จ่ายในการซ่อมแซมต่างๆของผู้รับจ้างต้องเป็นผู้รับผิดชอบทั้งหมด</p> <p>1. งานปลูกไม้</p> <p>2. งานถนน</p> <p>3. ส่วนผสมคอนกรีต</p> <p>4. งานรั้วหิน</p> <p>5. งานระบายน้ำ</p> <p>6. งานระบบท่อระบายน้ำ</p>
<p>2. กรรมวิธีการก่อสร้าง</p>	<p>2.1 การปรับระดับ</p> <p>2.1.1 วัสดุที่นำมาใช้ปรับระดับให้เรียบถนน, หินลูกรัง, ทรายหยาบ</p> <p>2.1.2 การปรับระดับดินถมอาคารขึ้นสูงให้เป็นไปตามแบบผังผังระดับ ดินที่ได้ให้ทำการจัด</p> <p>2.2 การปลูกต้นไม้</p> <p>2.2.1 วัสดุปลูก ผู้รับจ้างต้องทำการปลูกต้นไม้ให้ถูกต้องตามแบบผังผังระดับและระดับดิน</p> <p>2.2.2 ทรายถมและทรายปลูก</p> <p>2.2.3 การทำฐานต้นไม้</p>	<p>2.1 ปลูกไม้</p> <p>2.2 ทรายถมและทรายปลูก</p> <p>2.3 ส่วนผสมคอนกรีต</p> <p>2.4 งานรั้วหิน</p> <p>2.5 งานระบายน้ำ</p> <p>2.6 งานระบบท่อระบายน้ำ</p>





**สำนักงานช่างสุขาภิบาล
เมืองพืथा**

โครงการ
ปรับปรุงภูมิทัศน์หน้าสถานีขนส่ง
เมืองพืथा อำเภอบางละมุง จังหวัดชลบุรี

สำรวจ

เขียนแบบออกแบบ

ช่างโยธา/นายช่างโยธา

ออกแบบ

วิศวกรสุขาภิบาล/วิศวกรโยธา

ตรวจ

หน้าฝ่ายออกแบบและควบคุม

ตรวจ

ผอ.ส่วนจัดการระบบป้องกันและระบายน้ำ

ตรวจ

ผอ.สำนักงานช่างสุขาภิบาล

ตรวจ

ปลัดเมืองพืथा

อนุมัติ

นายกเมืองพืथा

แบบแสดง
แบบแสดงสารบัญ
และรายการประกอบแบบ

สถานที่ปลูกสร้าง	เมืองพืथा
แบบเลขที่ 22/2564	แผ่นที่
LA-002	84
วันที่ 20-12-2564	รวม 112 แผ่น

หมายเหตุ: ทรายถม ทรายล้าง และทรายปลูก... (รายละเอียดเพิ่มเติมเกี่ยวกับวัสดุและวิธีการ)



วิศวกรโยธา	นายณัฐเดช ชิงรัมย์กุล ฐ.1715	สถาปนิก	นายพิศักดิ์ ศำดี ฐ.3770
วิศวกรโยธา	นายณัฐเดช ชิงรัมย์กุล ฐ.1715	วิศวกรโยธา	นายพิศักดิ์ ศำดี ฐ.3770
วิศวกรโยธา	นายณัฐเดช ชิงรัมย์กุล ฐ.1715	วิศวกรโยธา	นายพิศักดิ์ ศำดี ฐ.3770



สำนักงานช่างสุขาภิบาล
เมืองพืทยา

โครงการ
ปรับปรุงภูมิทัศน์หาดนาจอมเทียน
เมืองพืทยา อำเภอบางละมุง จังหวัดชลบุรี

สำรวจ

เขียนแบบออกแบบ

ช่างโยธา/นายช่างโยธา

ออกแบบ

วิศวกรสุขาภิบาล/วิศวกรโยธา

ตรวจ

ทน.ฝ่ายออกแบบและควบคุม

ตรวจ

ผอ.ส่วนจัดการระบบป้องกันและระบายน้ำ

ตรวจ

ผอ.สำนักงานช่างสุขาภิบาล

ตรวจ

อนุมัติ

แบบแสดง

สถานที่ปลูกสร้าง

เมืองพืทยา

แบบเลขที่ 22/2564 LP-100

แผ่นที่

85

วันที่

รวม

20-12-2564

112 แผ่น

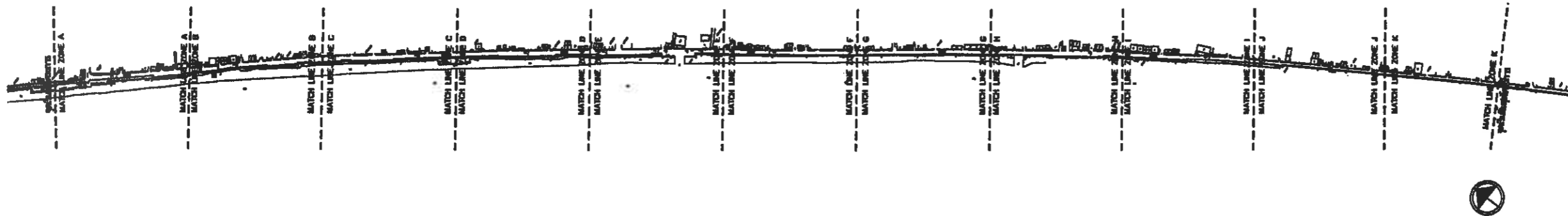

หมายเหตุ : ช่าง วิศวกร ช่างเขียน และช่างควบคุมงานเป็นเพียงในนามหน่วยงานและทำหน้าที่
เป็นของสำนักงานโยธาธิการและผังเมืองจังหวัดชลบุรี ไม่สามารถทำสัญญาการจ้างงาน
หรือได้ผลประโยชน์จากโครงการใดๆทั้งสิ้น โดยมีชื่อจริงในเอกสารราชการเป็น
สำคัญ



วิศวกรโยธา	นายณัฐดนัย อธิวัฒน์กุล ฐ.1715	สถาปนิก	นายวิรัตน์ คำดี ๕-๓๓.3770
วิศวกรโยธา	นายณัฐดนัย อธิวัฒน์กุล ฐ.๑๑๘	วิศวกรโยธา	นายพิศาล สว่างกุล ๓๓.11123
วิศวกรสุขาภิบาล	นส.รณภรณ์ นภภอง ๓๓.3727	สุขาภิบาล	นายณัฐดนัย อธิวัฒน์กุล ๓-๓๓.276



สำนักงานช่างสุขาภิบาล
เมืองพิทยา

โครงการ
ปรับปรุงภูมิทัศน์หน้าสถานี
เมืองพิทยา อำเภอบางละมุง จังหวัดชลบุรี

สำรวจ

เขียนแบบออกแบบ

ช่างโยธา/นายช่างโยธา

ออกแบบ

วิศวกรสุขาภิบาล/วิศวกรโยธา

ตรวจ

ทน.ฝ่ายออกแบบและควบคุมฯ

ตรวจ

ผอ.ส่วนจัดการระบบป้องกันและระบายน้ำ

ตรวจ

ผอ.สำนักงานช่างสุขาภิบาล

ตรวจ

ปลัดเมืองพิทยา

อนุมัติ

นายกเมืองพิทยา

แบบแสดง

ผังบริเวณโครงการรวม

สถานที่ปลูกสร้าง เมืองพิทยา

แบบเลขที่ 22/2564 LP-101

แผ่นที่ 88

วันที่ 20-12-2564

รวม 112 แผ่น

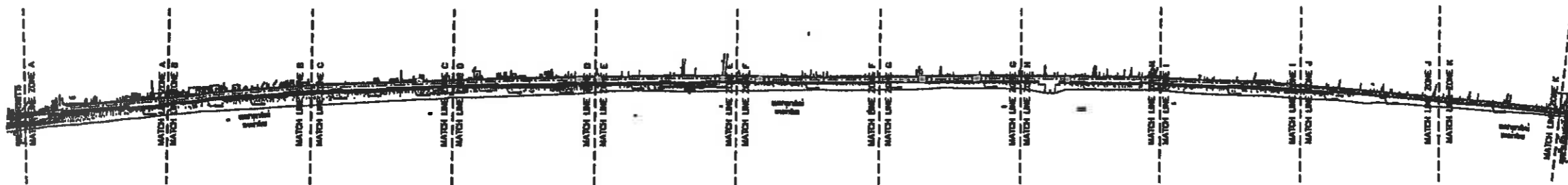

หมายเหตุ : หมาย เลข ตำแหน่ง และขนาด อาจจะมีเปลี่ยนแปลงได้ตามความเหมาะสมและหาก
มีข้อสงสัยหรือข้อขัดแย้งใดๆ กรุณาติดต่อสำนักงานช่างสุขาภิบาลเมืองพิทยา
ที่ 101 ถนนวิภาวดีรังสิต แขวงจตุจักร เขตจตุจักร กรุงเทพฯ 10300 โทร 02-2564-1111



วิศวกรโยธา	นายสุวิทย์ ธิงรัมย์กุล 25.1718	สถาปนิก	นายวิรัตน์ คำดี 2-ศก.3770
วิศวกรโยธา	นายธีรภัทร พงษ์เทพรัตน์ 25.0108	วิศวกรโยธา	นายพิศาล สมนพกุล 25.11123
วิศวกรโยธา	น.ส.วราภรณ์ มีนสง 25.3727	ภูมิสถาปนิก	นายอนันต์ อนันตวงค์ 2-พ. 276

วิศวกรโยธา	นายสุวิทย์ ธิงรัมย์กุล 25.1718	สถาปนิก	นายวิรัตน์ คำดี 2-ศก.3770
วิศวกรโยธา	นายธีรภัทร พงษ์เทพรัตน์ 25.0108	วิศวกรโยธา	นายพิศาล สมนพกุล 25.11123
วิศวกรโยธา	น.ส.วราภรณ์ มีนสง 25.3727	ภูมิสถาปนิก	นายอนันต์ อนันตวงค์ 2-พ. 276



สำนักงานช่างสุขาภิบาล
เมืองพัทยา

โครงการ
ปรับปรุงภูมิทัศน์หาดนาจอมเทียน
เมืองพัทยา อำเภอบางละมุง จังหวัดชลบุรี

สำรวจ

เขียนแบบออกแบบ

ช่างโยธา/นายช่างโยธา

ออกแบบ

วิศวกรสุขาภิบาล/วิศวกรโยธา

ตรวจ

ทน.ฝ่ายออกแบบและควบคุม

ตรวจ

ผอ.ส่วนจัดการระบบป้องกันและระบายน้ำ

ตรวจ

ผอ.สำนักงานช่างสุขาภิบาล

ตรวจ

ปลัดเมืองพัทยา

อนุมัติ

นายกเมืองพัทยา

แบบแสดง

ผังบริเวณ ZONE C

ผังบริเวณ ZONE D

สถานที่ปลูกสร้าง เมืองพัทยา

แบบเลขที่ 22/2564 LP-103

แผ่นที่ 88

วันที่ 20-12-2564

รวม 112 แผ่น

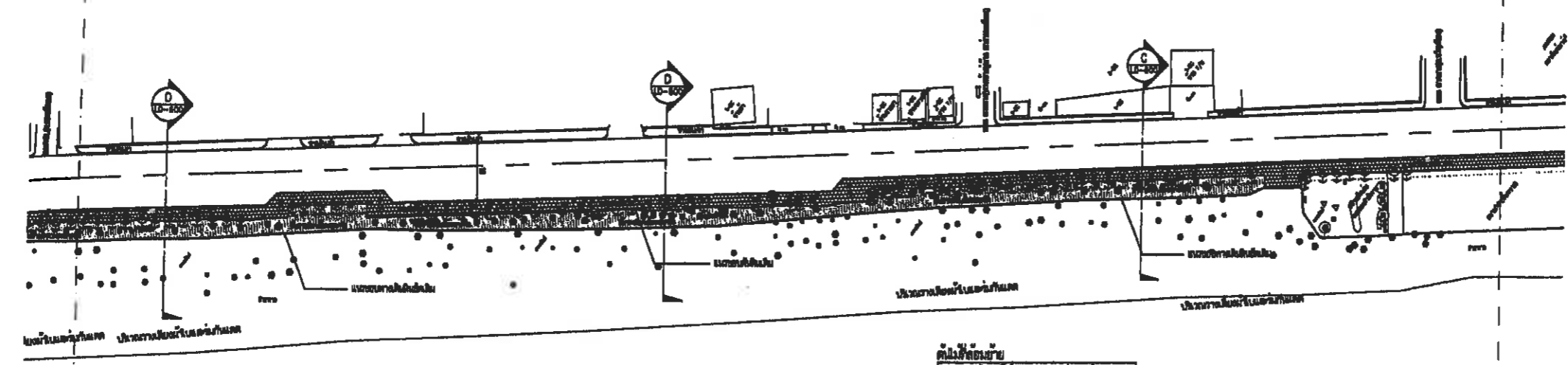

ต้นไม้ที่ตัดออก

ประเภทต้นไม้	จำนวน
Zone A	41
Zone B	89
Zone C	86
Zone D	53
Zone E	47
Zone F	89
Zone I	65
Zone J	47
Zone K	158
Zone L	20
Zone M	79
รวมทั้งหมด Zone	884

ผังบริเวณ ZONE C
มาตราส่วน 1:750

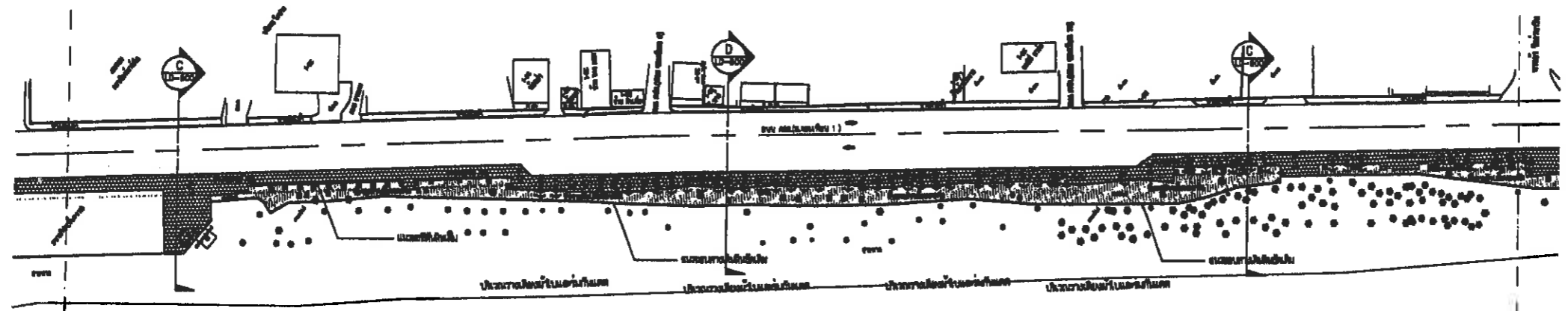

ต้นไม้ที่ตัดออก

ประเภทต้นไม้	จำนวน
Zone A	41
Zone B	89
Zone C	86
Zone D	53
Zone E	47
Zone F	89
Zone I	65
Zone J	47
Zone K	158
Zone L	20
Zone M	79
รวมทั้งหมด Zone	884

ผังบริเวณ ZONE D
มาตราส่วน 1:750

ตำแหน่งต้นไม้ที่ตัดออกพร้อมปลูกในสถานที่เมืองพัทยาเดิมไว้ให้

ตำแหน่งต้นไม้ที่ตัดออกพร้อมปลูกในสถานที่เมืองพัทยาเดิมไว้ให้

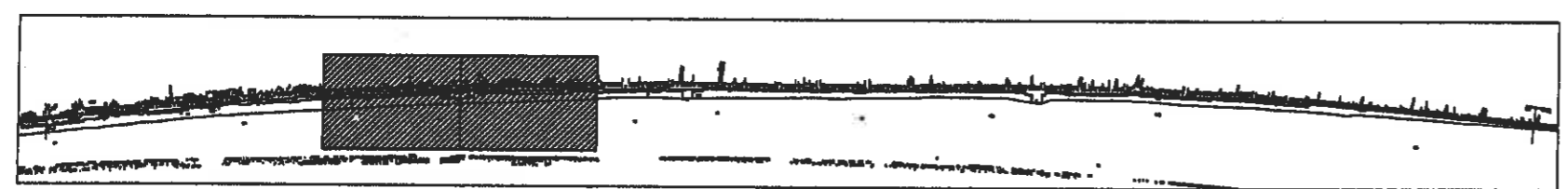

KEY PLAN

หมายเหตุ : ขนาด ๑๑๒๕ มม. ส่วนแนว และขนาด ๑๑๒๕ มม. เป็นรูปย่อได้แก่การขยายและลดขนาด
เป็นผลจากการขยาย โดยที่รูปย่อจะขยายโดยขนาดอื่น ไม่ถือว่าเป็นการแก้ไขแบบรายการสัญญา
ซึ่งมีผลบังคับใช้ตามเงื่อนไขของแบบรายการขยายที่แนบมา ในกรณีที่ไม่มีข้อกำหนดรายการอื่น
ข้างต้น



วิศวกรโยธา	นายณัฐกร อธิวัฒน์กุล ๖๖.1715	สถาปนิก	นายวิรัตน์ คำดี ๙-๙๓.3770
วิศวกรโยธา	นายณัฐกร อธิวัฒน์กุล ๖๖.๑๖๘	วิศวกรโยธา	นายพิศาล สาทะกุล ๙๓. 11123
วิศวกรโยธา	นส.รวรรณ นันททอง ๖๙.3727	ผู้ควบคุม	นายณวัฒน์ อธิวัฒน์ ๙-๙๙. 276

ช่างเขียน	นายวิรัตน์ คำดี ๙-๙๓.3770
วิศวกรโยธา	นายพิศาล สาทะกุล ๙๓. 11123
ผู้ควบคุม	นายณวัฒน์ อธิวัฒน์ ๙-๙๙. 276



สำนักงานช่างสุขาภิบาล
เมืองพัตทยา

โครงการ
ปรับปรุงภูมิทัศน์หาดนาอมเทียน
เมืองพัตทยา อำเภอบางละมุง จังหวัดชลบุรี

สำรวจ

เขียนแบบออกแบบ

ช่างโยธา/นายช่างโยธา
ออกแบบ

วิศวกรสุขาภิบาล/วิศวกรโยธา
ตรวจ

พน.ฝ่ายออกแบบและควบคุมงาน

ตรวจ
ผอ.ส่วนจัดการระบบป้องกันและระบายน้ำ

ตรวจ
ผอ.สำนักงานช่างสุขาภิบาล

ตรวจ
ปลัดเมืองพัตทยา

อนุมัติ
นายกเมืองพัตทยา

แบบแสดง
ผังบริเวณ ZONE E
ผังบริเวณ ZONE F

สถานที่ปลูกสร้าง เมืองพัตทยา
แบบเลขที่ 22/2564 LP-104 แผ่นที่ 89
วันที่ 20-12-2564 รวม 112 แผ่น

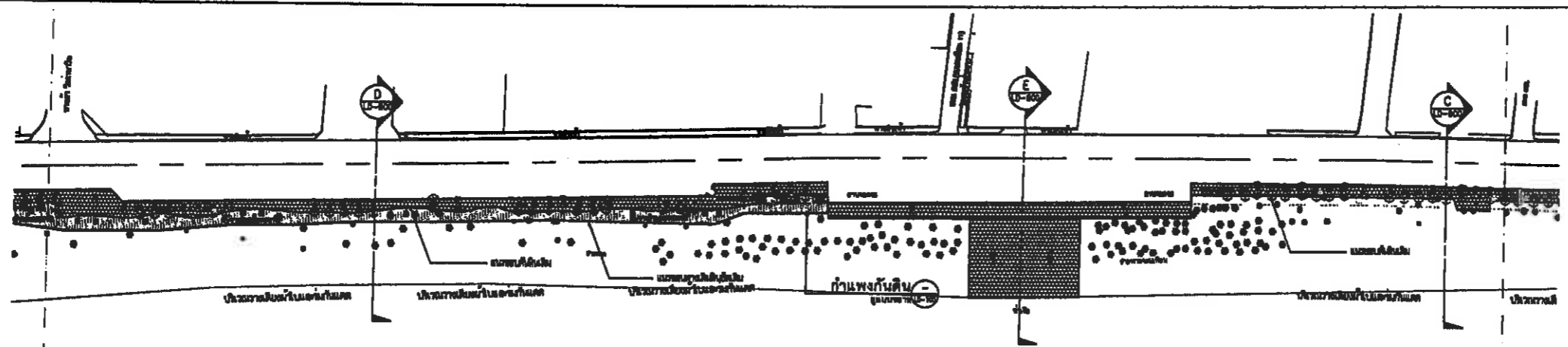

ต้นไม้ที่ล้อมย้าย

ประเภทต้นไม้	จำนวน
Zone A	41
Zone B	89
Zone C	98
Zone D	83
Zone E	47
Zone F	89
Zone I	88
Zone J	47
Zone H	108
Zone L	80
Zone M	78
รวมทั้งหมด Zone	884

ผังบริเวณ ZONE E
มาตราส่วน 1:750

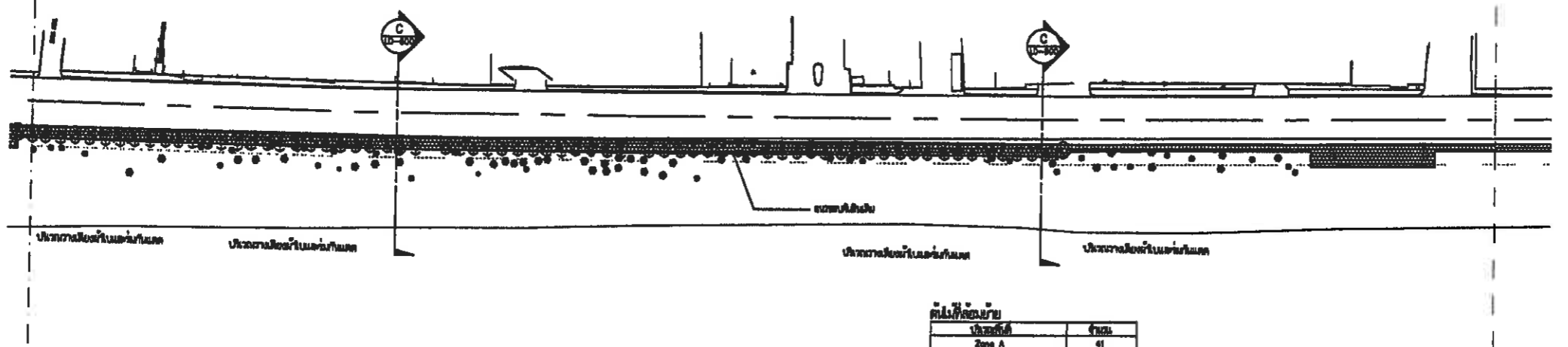

ต้นไม้ที่ล้อมย้าย

ประเภทต้นไม้	จำนวน
Zone A	41
Zone B	89
Zone C	98
Zone D	83
Zone E	47
Zone F	89
Zone I	88
Zone J	47
Zone H	108
Zone L	80
Zone M	78
รวมทั้งหมด Zone	884

ผังบริเวณ ZONE F
มาตราส่วน 1:750

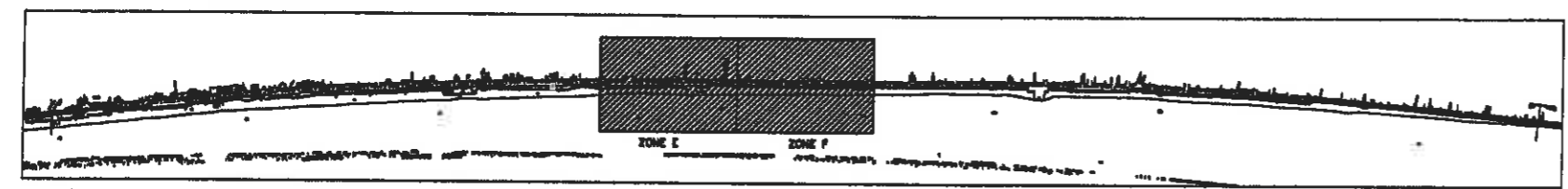

KEY PLAN

หมายเหตุ : ขนาด ระยะ ตำแหน่ง และทิศทาง ตามภาพเป็นเพียงได้จากการประมาณการเท่านั้น
เป็นของสำนักงานช่างสุขาภิบาลเมืองพัตทยา ไม่ถือว่าเป็นการรับประกันคุณภาพการปฏิบัติงาน
ซึ่งต้องได้มาจากการตรวจสอบการตรวจรับสิ่งปลูกสร้างโดยผู้รับใช้ประโยชน์ของราชการเท่านั้น
ทั้งสิ้น

PHISUT TECHNOLOGY บริษัท ศึกษาศาสตร์ เทคโนโลยี จำกัด

บริษัท ศึกษาศาสตร์ เทคโนโลยี จำกัด

CORE CONSULTANTS

วิศวกรโยธา	นายณัฐวัฒน์ ชิงวัฒนากุล ว.บ.1715	สถาปนิก	นายวิวัฒน์ คำดี ส.ค.3770
วิศวกรโยธา	นายณัฐวัฒน์ ชิงวัฒนากุล ว.บ.815	วิศวกรโยธา	นายวิวัฒน์ คำดี ส.บ.11123
วิศวกรโยธา	นายวิวัฒน์ ชิงวัฒนากุล ว.บ.3727	ภูมิสถาปนิก	นายณัฐวัฒน์ คำดี ส.บ.278



สำนักงานช่างสุขาภิบาล
เมืองพัทยา

โครงการ
ปรับปรุงภูมิทัศน์หาดนางอนเทียม
เมืองพัทยา อำเภอบางละมุง จังหวัดชลบุรี

สำรวจ

เขียนแบบออกแบบ

ช่างโยธา/นายช่างโยธา

ออกแบบ

วิศวกรสุขาภิบาล/วิศวกรโยธา

ตรวจ

หน้าแปลนออกแบบและควบคุม

ตรวจ

ผอ. ส่วนจัดการระบบป้องกันและระบายน้ำ

ตรวจ

ผอ. สำนักงานช่างสุขาภิบาล

ตรวจ

ปลัดเมืองพัทยา

อนุมัติ

นายกเมืองพัทยา

แบบแสดง

ผังบริเวณ ZONE G
ผังบริเวณ ZONE H

สถานที่ปลูกสร้าง เมืองพัทยา

แบบเลขที่ 22/2564 LP-105

แผ่นที่ 90

วันที่ 20-12-2564

รวม 112 แผ่น

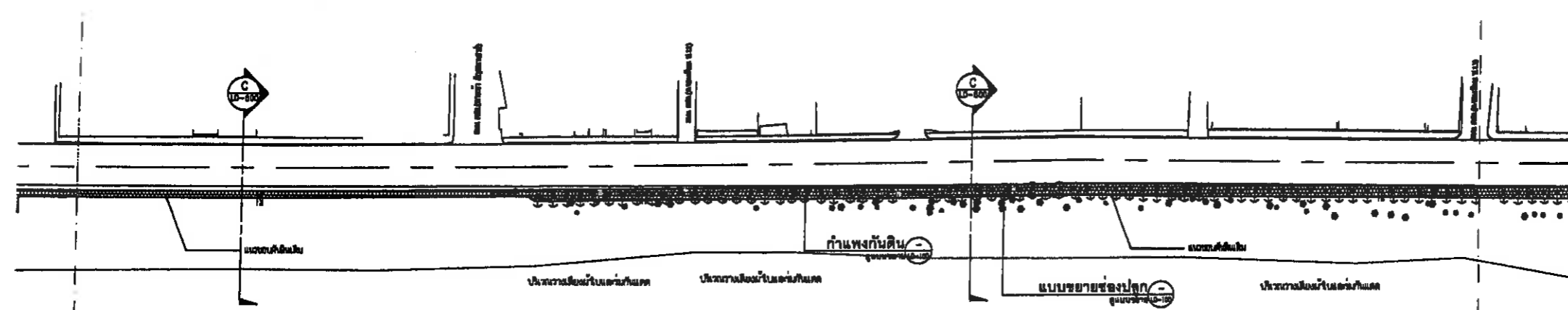

ผังบริเวณ ZONE G
มาตราส่วน 1:750

ประเภทที่ดิน	จำนวน
Zone A	41
Zone B	89
Zone C	86
Zone D	53
Zone E	47
Zone F	88
Zone I	85
Zone J	47
Zone H	108
Zone M	20
Zone N	79
รวมทั้งหมด Zone	684

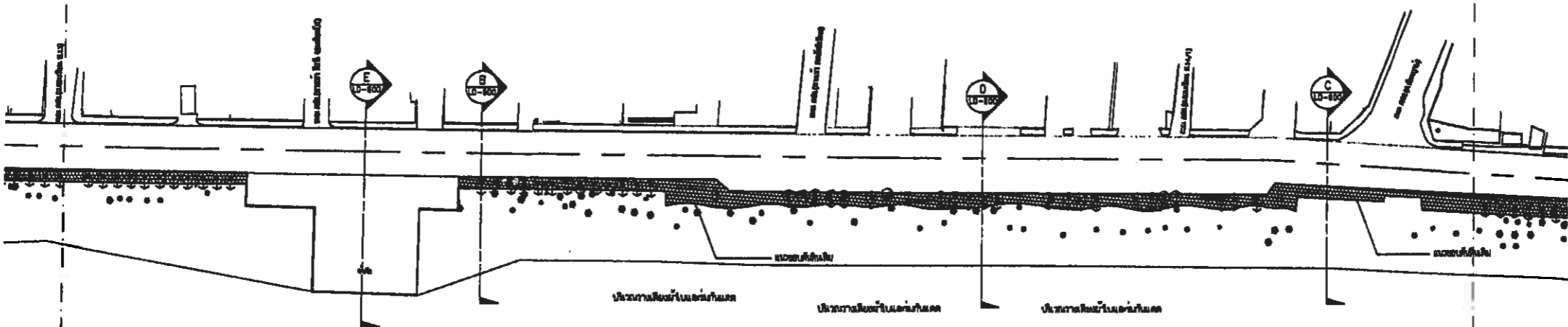

ผังบริเวณ ZONE H
มาตราส่วน 1:750

ประเภทที่ดิน	จำนวน
Zone A	41
Zone B	89
Zone C	86
Zone D	53
Zone E	47
Zone F	88
Zone I	85
Zone J	47
Zone H	108
Zone L	20
Zone M	79
รวมทั้งหมด Zone	684

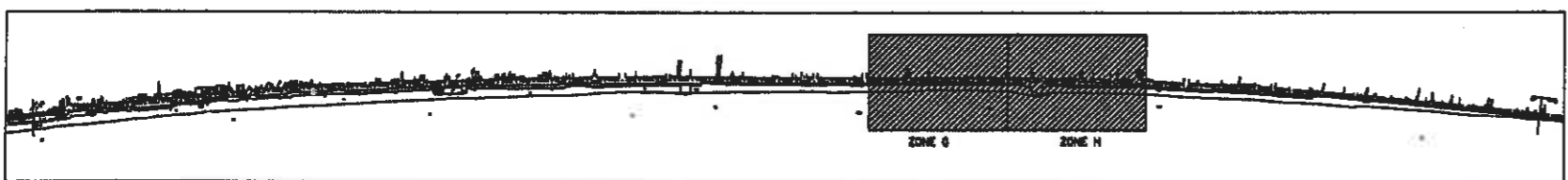

KEY PLAN

หมายเหตุ : ช่าง วิศวกร ส่วนช่างโยธา ส่วนการปรับปรุงพื้นที่บริเวณความเหมาะสมและขนาด
เป็นของสำนักงาน โดยยึดรูปแปลงที่ดินจากกรมที่ดิน ไม่ถือว่าเป็นการแก้ไขแบบแปลนการสัญญา
ซึ่งต้องได้รับความเห็นชอบจากคณะกรรมการตรวจรับพัสดุ โดยยึดรูปแปลงที่ดินของทางราชการเป็น
สำคัญ



วิศวกรโยธา นายณัฐเดช ชิงวัฒนาภรณ์ วย.1715

วิศวกรโยธา นายณัฐเดช ชิงวัฒนาภรณ์ วย.1715

วิศวกรโยธา นายณัฐเดช ชิงวัฒนาภรณ์ วย.1715

วิศวกรโยธา นายณัฐเดช ชิงวัฒนาภรณ์ วย.1715

วิศวกรโยธา นายณัฐเดช ชิงวัฒนาภรณ์ วย.1715

วิศวกรโยธา นายณัฐเดช ชิงวัฒนาภรณ์ วย.1715

วิศวกรโยธา นายณัฐเดช ชิงวัฒนาภรณ์ วย.1715

วิศวกรโยธา นายณัฐเดช ชิงวัฒนาภรณ์ วย.1715

วิศวกรโยธา นายณัฐเดช ชิงวัฒนาภรณ์ วย.1715

วิศวกรโยธา นายณัฐเดช ชิงวัฒนาภรณ์ วย.1715



สำนักงานช่างสุขาภิบาล
เมืองพัทยา

โครงการ
ปรับปรุงภูมิทัศน์หาดนางอมเรียน
เมืองพัทยา อำเภอบางละมุง จังหวัดชลบุรี

สำรวจ

เขียนแบบออกแบบ

ช่างโยธา/นายช่างโยธา
ออกแบบ

วิศวกรสุขาภิบาล/วิศวกรโยธา
ตรวจ

ทน ฝ่ายออกแบบและควบคุม
ตรวจ

ผอ.ส่วนจัดการระบบป้องกันและระบายน้ำ
ตรวจ

ผอ.สำนักงานช่างสุขาภิบาล
ตรวจ

ปลัดเมืองพัทยา

อนุมัติ
นายกเมืองพัทยา

แบบแสดง
ผังบริเวณ ZONE I
ผังบริเวณ ZONE J

สถานที่ปลูกสร้าง เมืองพัทยา
แบบเลขที่ 22/2564 LP-106 แผ่นที่ 91
วันที่ 20-12-2564 รวม 112 แผ่น

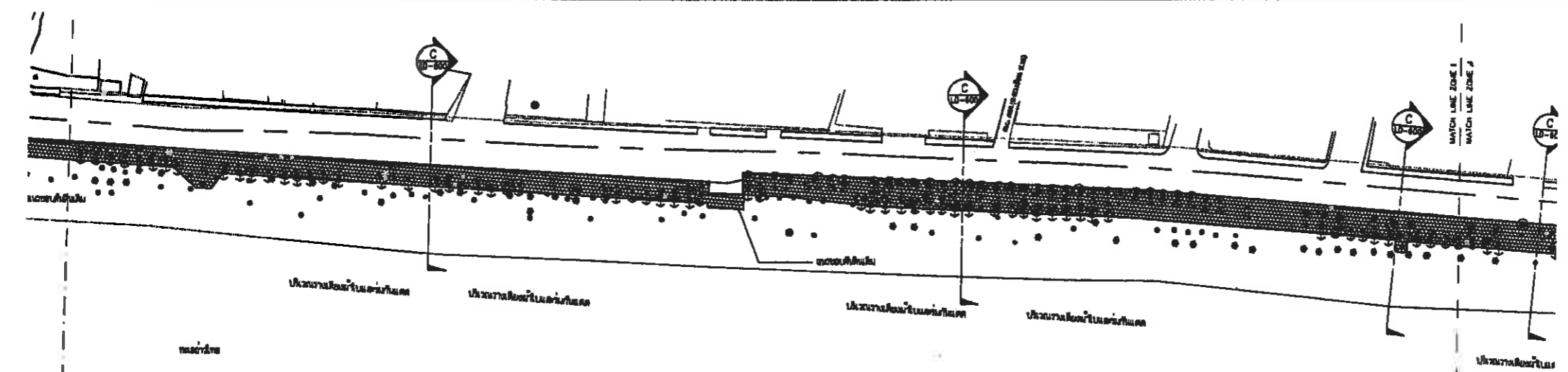

ผังบริเวณ ZONE I
มาตราส่วน 1:750

ประเภทพื้นที่	จำนวน
Zone A	41
Zone B	88
Zone C	88
Zone D	53
Zone E	47
Zone F	88
Zone I	85
Zone J	47
Zone K	108
Zone L	20
Zone M	78
รวมทั้งหมด Zone	884

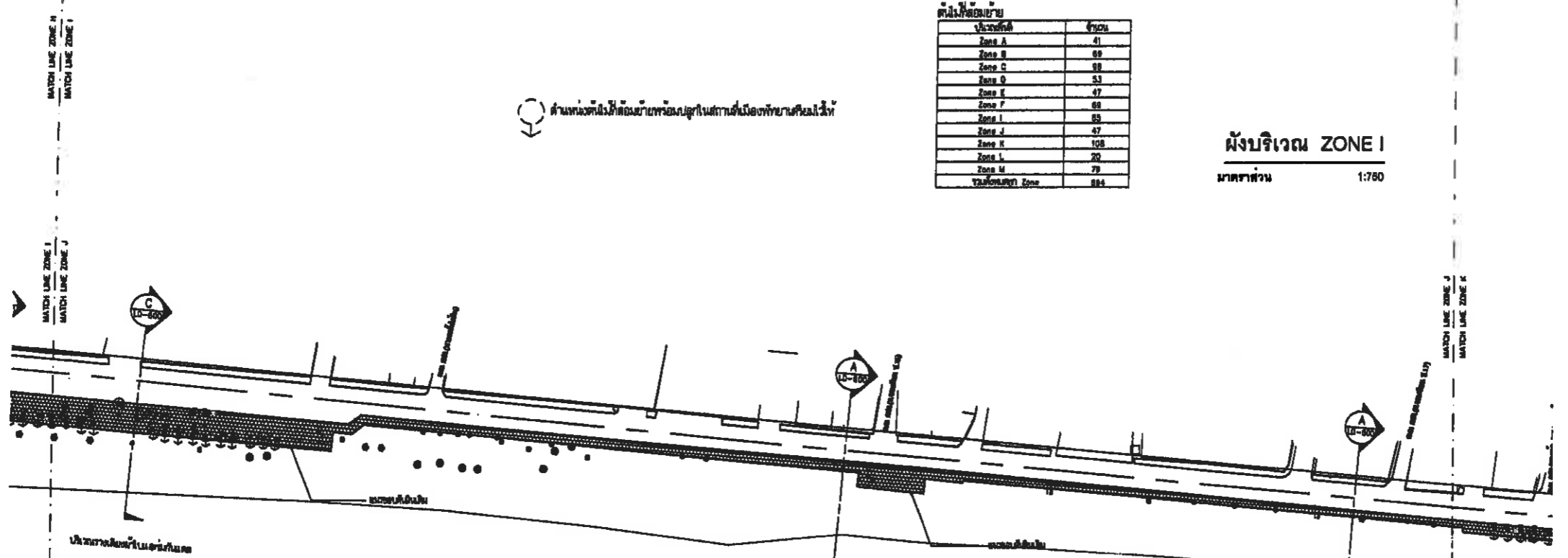

ผังบริเวณ ZONE J
มาตราส่วน 1:750

ประเภทพื้นที่	จำนวน
Zone A	41
Zone B	88
Zone C	88
Zone D	53
Zone E	47
Zone F	88
Zone I	85
Zone J	47
Zone K	108
Zone L	20
Zone M	78
รวมทั้งหมด Zone	884

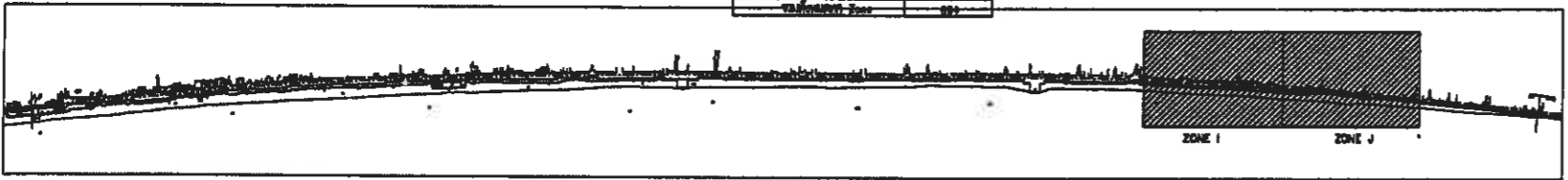

KEY PLAN

หมายเหตุ : ขนาด รอย ตีเส้น และขนาด สามารถปรับได้ตามความเหมาะสมและความจำเป็นของสภาพงาน โดยยึดรูปแบบการวางผังเป็น มาตรฐานในการจัดทำแบบแปลนการปฏิบัติงาน
ซึ่งต้องได้ใบความเห็นชอบจากคณะกรรมการวางผัง โดยยึดรูปแบบการวางผังตามผัง
ข้างนี้



วิศวกรประจำ	นายณัฐดนัย อิงค์นฤกุล 28.1715	สถาปนิก	นายสิริวิทย์ คำดี 8-88.3770
วิศวกรประจำ	นายณัฐดนัย อิงค์นฤกุล 28.1715	วิศวกรประจำ	นายพิศาล อานตรกูล 88.11123
วิศวกรประจำ	น.ส.วราภรณ์ นันททอง 88.3727	อธิบดี	นายอนันต์ อนันตวงค์ 8-88.276



สำนักงานช่างสุขาภิบาล
เมืองพิทยา

โครงการ
ปรับปรุงภูมิทัศน์หน้าสถานีวิทยุ
เมืองพิทยา อำเภอบางละมุง จังหวัดชลบุรี

สำรวจ

เขียนแบบออกแบบ

ช่างโยธา/นายช่างโยธา
ออกแบบ

วิศวกรสุขาภิบาล/วิศวกรโยธา
ตรวจ

หน้าฝ่ายออกแบบและควบคุม

ตรวจ

ผอ.ส่วนจัดการระบบป้องกันและระบายน้ำ

ตรวจ

ผอ.สำนักงานช่างสุขาภิบาล

ตรวจ

ปลัดเมืองพิทยา

อนุมัติ

นายกเมืองพิทยา

แบบแสดง

ผังระยะรวม

สถานที่ปลูกสร้าง เมืองพิทยา

แบบเลขที่ 22/2564

LP-200

แผ่นที่

93

วันที่

20-12-2564

รวม 112 แผ่น

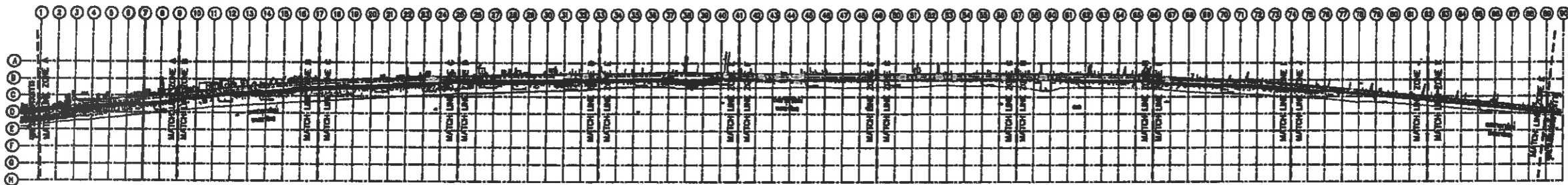

ผังระยะ โครงการรวม

มาตรฐาน 1:7000



สัญลักษณ์แสดงทิศเหนือ

หมายเหตุ

- รูปแบบก่อสร้างทั้งหมดเป็นแบบสถาปัตย์แปลนได้แก่ทุกอาคารและสิ่งปลูกสร้าง
๑๑๑ พุทธศ. ๒๕๖๕

หมายเหตุ : หาก ระบุ ตำแหน่ง ระยะเวลา ระยะเวลาเป็นต้นไปไม่ได้ดำเนินการขอแบบขอความ
ดำเนินการตามปกติ โดยที่ผู้ขอแบบมาใช้จากแบบเดิม ไม่ถือว่าเป็นการแก้ไขแบบผู้ขอแบบ
ซึ่งเมื่อได้แบบจากกรมโยธาธิการและผังเมือง โดยยื่นเรื่องขอรับแบบจากกรมโยธาธิการ
แล้ว



วิศวกรโยธา	นายณัฐภัทร อิงวิทกุล ว.1715	
วิศวกรโยธา	นายณัฐภัทร อิงวิทกุล ว.1715	
วิศวกรโยธา	นายณัฐภัทร อิงวิทกุล ว.1715	

สถาปนิก	นายวิรัตน์ คำดี ส-สท.3770	
วิศวกรโยธา	นายพิศาล สาทิตกุล สย. 11123	
ผู้ตรวจสอบ	นายณัฐภัทร อิงวิทกุล ส-สท. 276	



สำนักงานช่างสุขาภิบาล
เมืองพิมาย

โครงการ
ปรับปรุงภูมิทัศน์หาดนางอนเทียม
เมืองพิมาย อำเภอบางละมุง จังหวัดชลบุรี

สำรวจ

เขียนแบบออกแบบ

ช่างโยธา/นายช่างโยธา

ออกแบบ

วิศวกรสุขาภิบาล/วิศวกรโยธา

ตรวจ

ทน.ฝ่ายออกแบบและควบคุม

ตรวจ

ผอ.ส่วนจัดการระบบป้องกันและระบายน้ำ

ตรวจ

ผอ.สำนักงานช่างสุขาภิบาล

ตรวจ

อนุมัติ

นายกเมืองพิมาย

แบบแสดง

ผังระยะ ZONE A

ผังระยะ ZONE B

สถานที่ปลูกสร้าง เมืองพิมาย

แบบเลขที่ 22/2564 LP-201

แผนที่ 94

วันที่ 20-12-2564

รวม 112 แผ่น

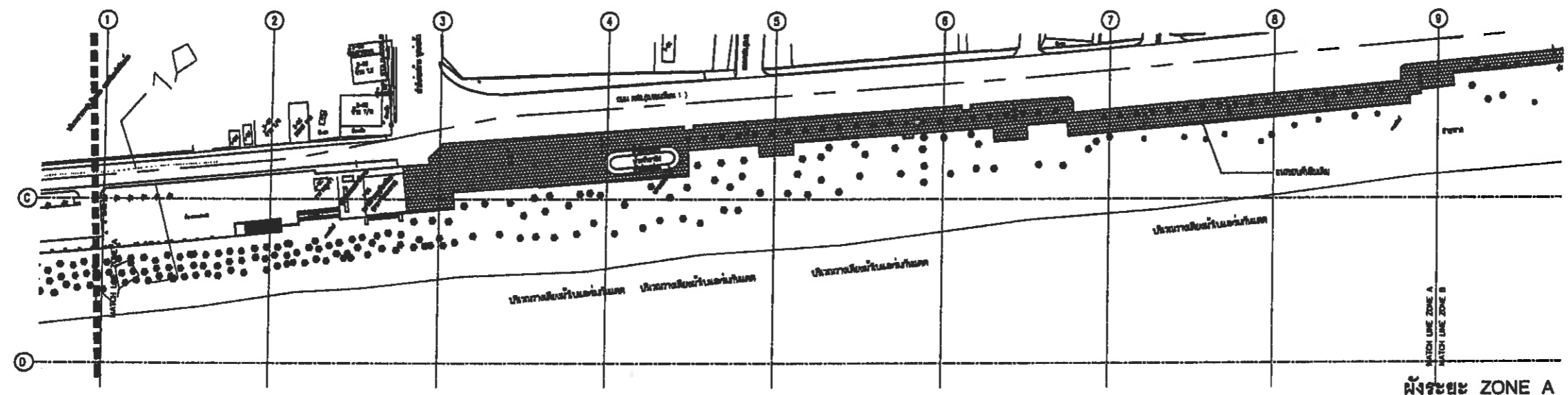

ผังระยะ ZONE A

มาตราส่วน 1:750

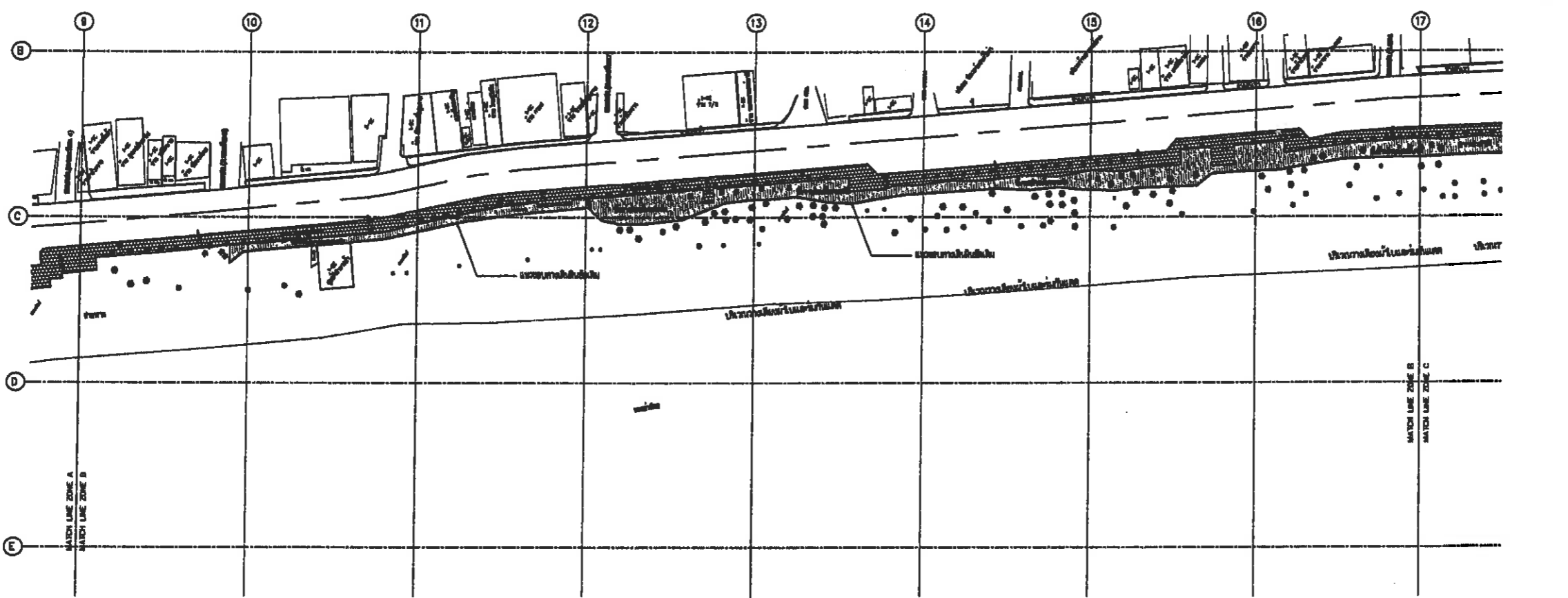

ผังระยะ ZONE B

มาตราส่วน 1:750

สัญลักษณ์แสดงทิศเหนือ



KEY PLAN

หมายเหตุ : หาก ๓๓๓ ดำเนินงาน และขอทราบ สถานะพื้นที่ในโครงการและขอทราบทำ
แบบของอาคารทั้งหมด โดยถือข้อมูลดังกล่าวไว้ก่อนเป็นไปอย่างมีประสิทธิภาพและคุณภาพการปฏิบัติงาน
ซึ่งในกรณีที่มีการเปลี่ยนแปลงจากแบบก่อสร้างหรือข้อมูล โดยถือข้อมูลและแบบก่อสร้างตามเดิม
สำคัญ



วิศวกรโยธา	นายเจริญชัย ชิงวัฒนกุล	21.1715		สถาปนิก	นายวิวัฒน์ คำดี	๙-๙๘.3770	
วิศวกรโยธา	นายณิภัท พจนพิทยรังษี	7๗๓.818		วิศวกรโยธา	นายพิศาล อานตวงกุล	๙๘. 11123	
วิศวกรโยธา	น.ส.วราภรณ์ มีภอทอง	๙๙.3727		ผู้เขียนแบบ	นายณวัฒน์ อธิวิเศษ	๙-๙๙. 276	



สำนักงานสาธารณสุขภิบาล
เมืองพัทยา

โครงการ
ปรับปรุงภูมิทัศน์หาดนาจอมเทียน
เมืองพัทยา อำเภอบางละมุง จังหวัดชลบุรี

สำรวจ

เขียนแบบออกแบบ

ช่างโยธา/นายช่างโยธา

ออกแบบ

วิศวกรสุขาภิบาล/วิศวกรโยธา

ตรวจ

ทน.ฝ่ายออกแบบและควบคุมฯ

ตรวจ

ผอ.ส่วนจัดการระบบป้องกันและระบายน้ำ

ตรวจ

ผอ.สำนักงานสาธารณสุขภิบาล

ตรวจ

ปลัดเมืองพัทยา

อนุมัติ

แบบแสดง

ผังระยะ ZONE C

ผังระยะ ZONE D

สถานที่ปลูกสร้าง เมืองพัทยา

แบบเลขที่ 22/2564

LP-202

วันที่ 20-12-2564

แผ่นที่ 95

รวม 112 แผ่น

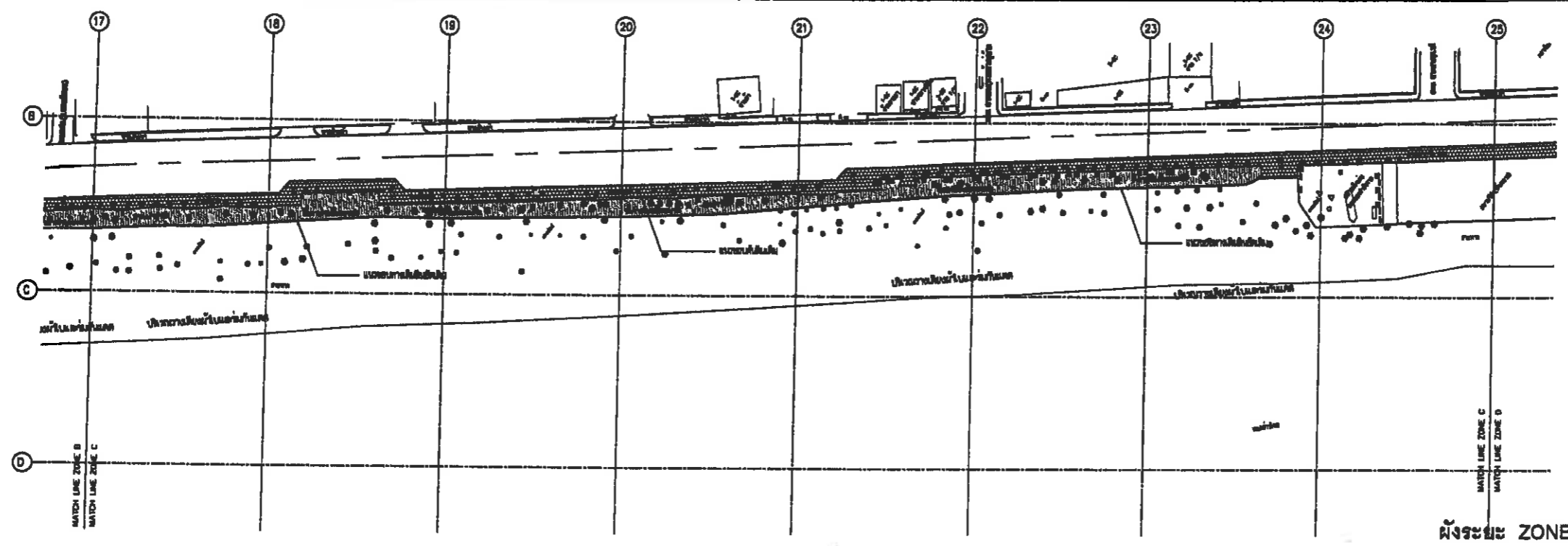

ผังระยะ ZONE C
มาตราส่วน 1:750

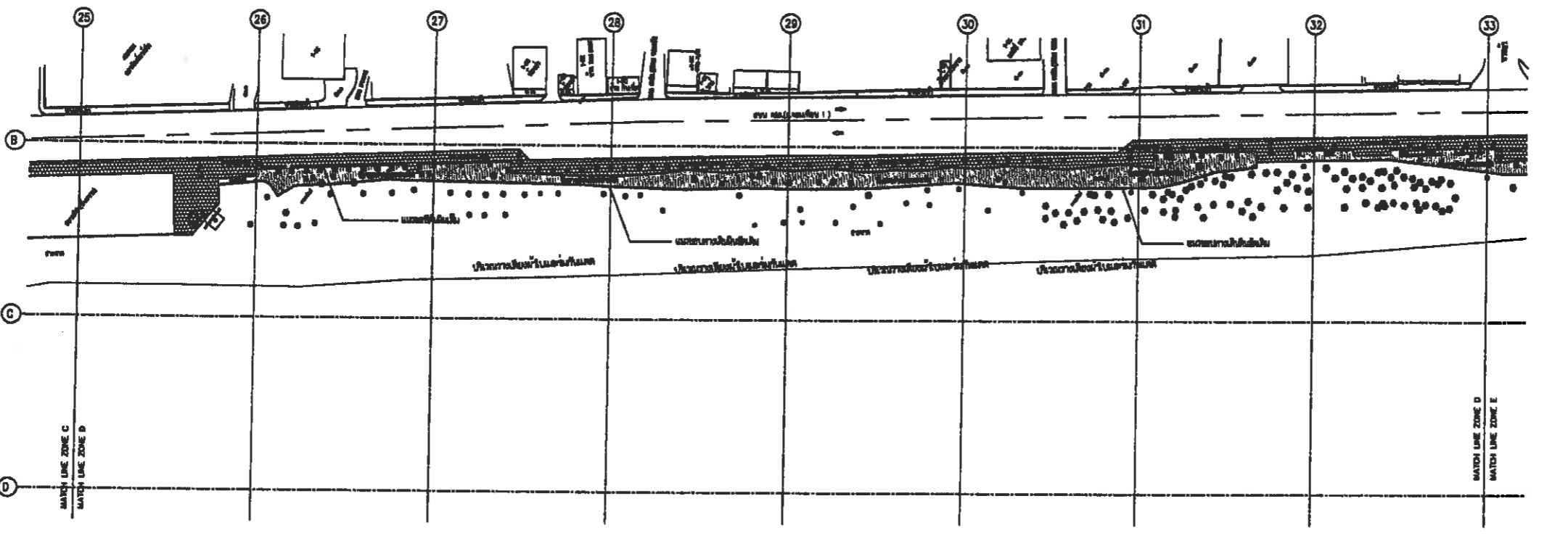

ผังระยะ ZONE D
มาตราส่วน 1:750



KEY PLAN

หมายเหตุ : ขนาด ลวด ล้ำขนาด และลวดลาย ลวดลายที่ระบุไว้ได้ความหมายตามที่แสดงภาพ
เป็นของสถาปนิกผู้ออกแบบ โดยผู้รับจ้างต้องปฏิบัติตามแบบอย่างเคร่งครัดและต้อง
ปฏิบัติตามข้อกำหนดของกรมโยธาธิการและผังเมือง โดยผู้รับจ้างต้องปฏิบัติตาม
ข้อกำหนดของกรมโยธาธิการและผังเมือง โดยผู้รับจ้างต้องปฏิบัติตามข้อกำหนดของกรมโยธาธิการ
และผังเมือง

บริษัท ฟิลสูท เทคโนโลยี จำกัด	บริษัท ฟิลสูท เทคโนโลยี จำกัด	บริษัท คอร์เนล จำกัด

วิศวกรโยธา	นายณัฐดนัย อธิวัฒน์กุล ฐ.1715		สถาปนิก	นายวิวัฒน์ คำดี ฐ.3770	
วิศวกรโยธา	นายณัฐดนัย อธิวัฒน์กุล ฐ.818		วิศวกรโยธา	นายวิวัฒน์ คำดี ฐ.11123	
วิศวกรโยธา	นายวิวัฒน์ อธิวัฒน์กุล ฐ.3727		สถาปนิก	นายวิวัฒน์ คำดี ฐ.278	

สถาปนิก	นายวิวัฒน์ คำดี ฐ.3770	
วิศวกรโยธา	นายวิวัฒน์ คำดี ฐ.11123	
สถาปนิก	นายวิวัฒน์ คำดี ฐ.278	



สำนักงานช่างสุขาภิบาล
เมืองพิมาย

โครงการ
ปรับปรุงภูมิทัศน์หาดนางอนเขื่อน
เมืองพิมาย อำเภอบางละมุง จังหวัดชลบุรี

สำรวจ

เขียนแบบออกแบบ

ช่างโยธา/นายช่างโยธา
ออกแบบ

วิศวกรสุขาภิบาล/วิศวกรโยธา
ตรวจ

ทน.ฝ่ายออกแบบแต่ควบคุม

ตรวจ
มอ.ส่วนจัดการระบบป้องกันและระบายน้ำ

ตรวจ
มอ.สำนักงานช่างสุขาภิบาล

ตรวจ
บสดีเมืองพิมาย

อนุมัติ
นายกเมืองพิมาย

แบบแสดง
ผังระยะ ZONE E
ผังระยะ ZONE F

สถานที่ปลูกสร้าง	เมืองพิมาย
แบบเลขที่ 22/2564 LP-203	แผ่นที่ 88
วันที่ 20-12-2564	รวม 12 แผ่น

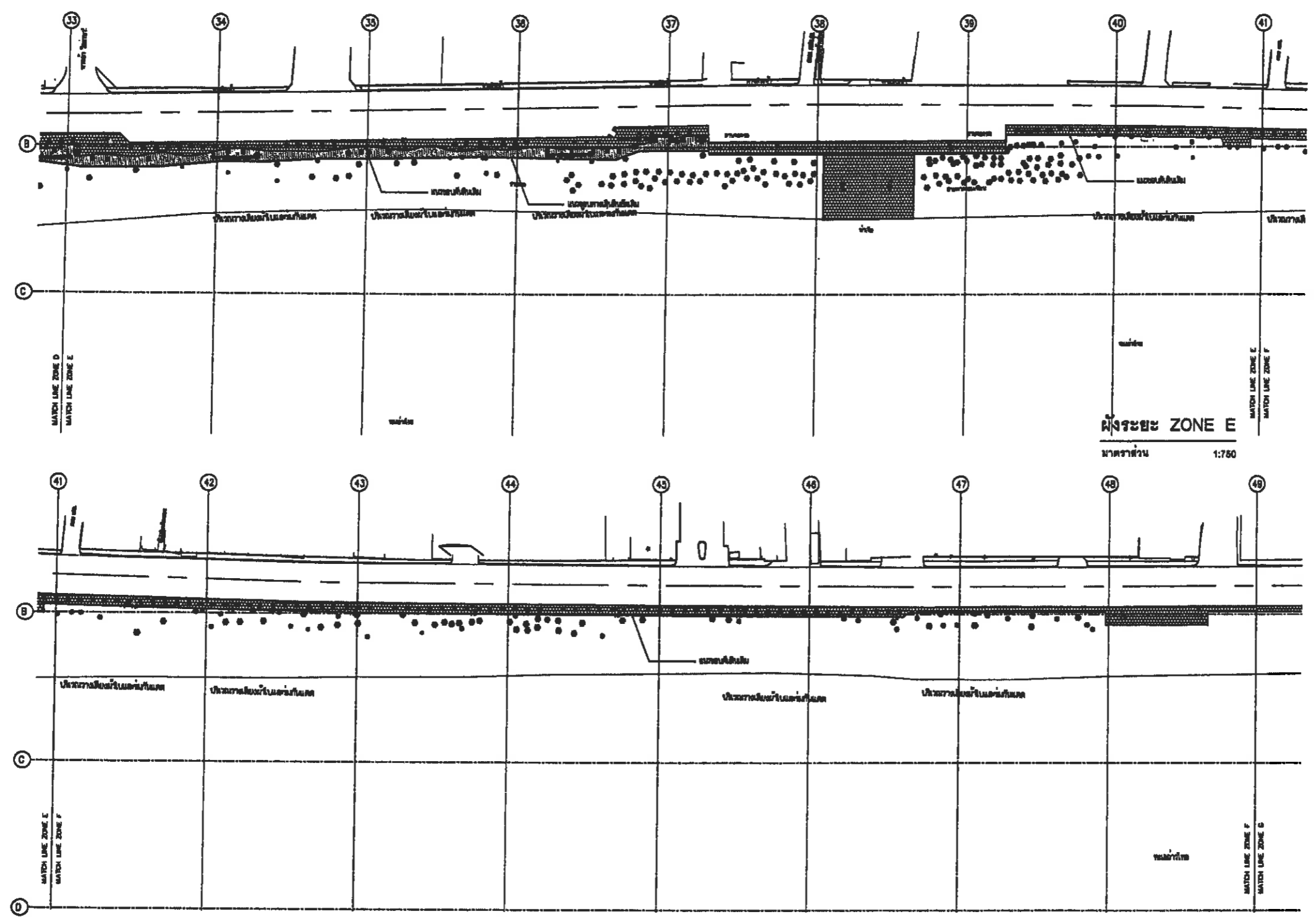

ผังระยะ ZONE E
มาตราส่วน 1:750

ผังระยะ ZONE F
มาตราส่วน 1:750

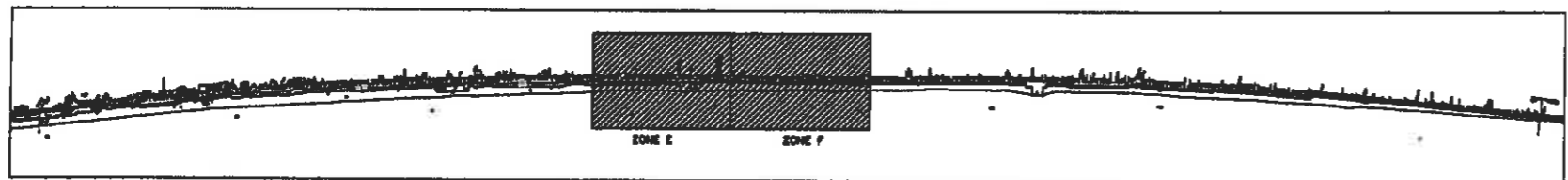

KEY PLAN

หมายเหตุ : ขนาด ระยะ ส่วนต่อ และวงกลม ส่วนประกอบเป็นเพียงให้ทราบความหมายและส่วนประกอบ
เป็นของสำนักงาน โดยที่รูปของตัวอักษรและเส้น ไม่ถือว่าเป็นการรับประกันคุณภาพการปฏิบัติงาน
ซึ่งต้องได้รับความเห็นชอบจากคณะกรรมการท้องถิ่น โดยที่การปรับใช้ของเอกสารนี้เป็น
ส่วนเดียว

บริษัท อีคิว เทคโนโลยี จำกัด	บริษัท อีคิว จำกัด	CORB Consultants

วิศวกรโยธา	นายสุวิทย์ ชินวัฒน์ 32.1715		สถาปนิก	นายวิรัตน์ คำดี 3-ต.3770	
วิศวกรโยธา	นายณัฐ พงษ์พิชญ์ 7ท.818		วิศวกรโยธา	นายศิลา อุตตกุล 3ต. 11123	
วิศวกรสุขาภิบาล	นส.วราภรณ์ นภคทอง 3ต.3727		อุบลานนิต	นายอนันต์ ฮานิมงคล 3-ภ. 278	

หมายเหตุ
- รูปแบบและส่วนประกอบเป็นแบบมาตรฐานและเป็นไปตามข้อกำหนดของท้องถิ่น
ขนาด ขุด 00.00 ม.



สำนักงานช่างสุขาภิบาล
เมืองพัทยา

โครงการ
ปรับปรุงภูมิทัศน์หาดนางจอมเทียน
เมืองพัทยา อำเภอบางละมุง จังหวัดชลบุรี

สำรวจ

เขียนแบบออกแบบ

ช่างโยธา/นายช่างโยธา
ออกแบบ

วิศวกรสุขาภิบาล/วิศวกรโยธา
ตรวจ

หน้าออกแบบและควบคุม

ตรวจ

ผอ.ส่วนจัดการระบบป้องกันและระบายน้ำ

ตรวจ

ผอ.สำนักงานช่างสุขาภิบาล

ตรวจ

ปลัดเมืองพัทยา

อนุมัติ

นายกเมืองพัทยา

แบบแสดง

ผังระยะ ZONE G
ผังระยะ ZONE H

สถานที่ปลูกสร้าง เมืองพัทยา

แบบเลขที่ 22/2564 LP-204

วันที่ 20-12-2564

แผ่นที่ 97 รวม 112 แผ่น

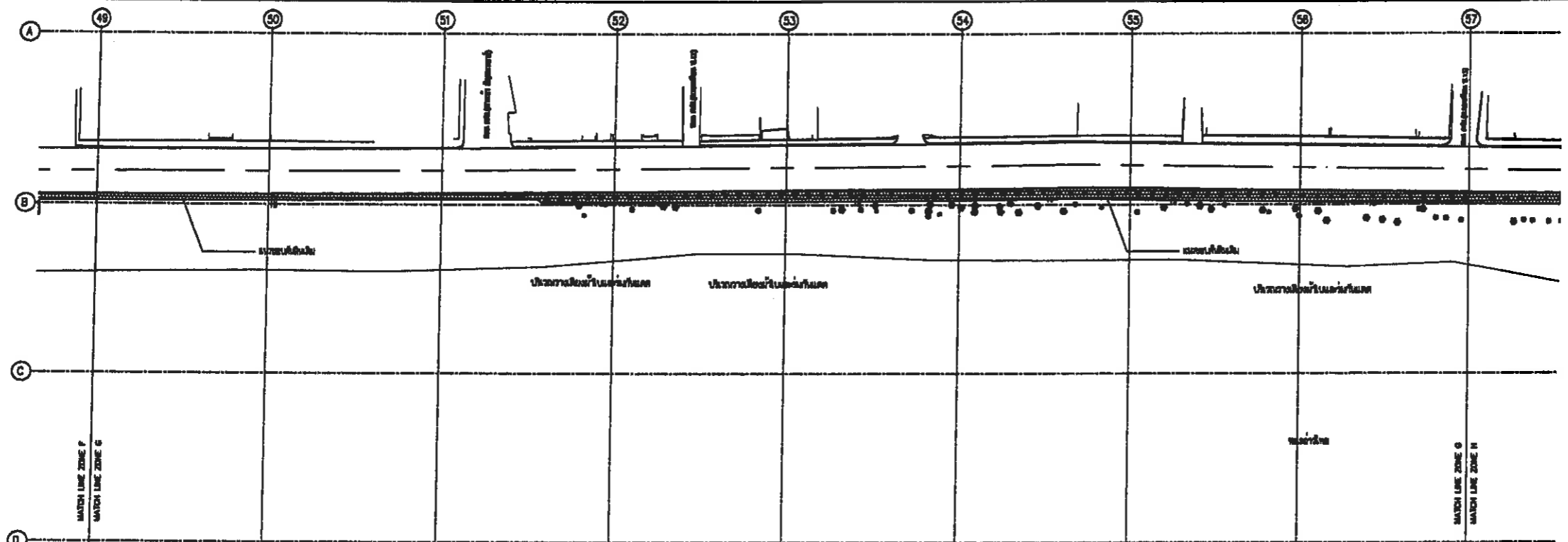

ผังระยะ ZONE G
มาตราส่วน 1:760

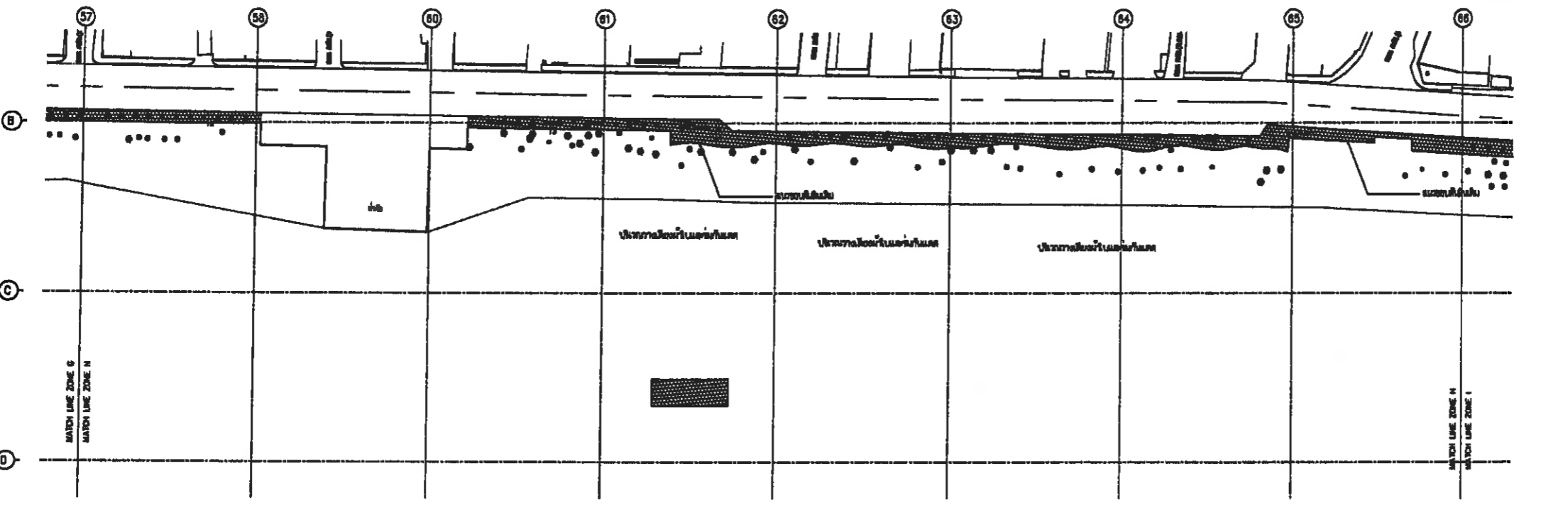

ผังระยะ ZONE H
มาตราส่วน 1:750 83

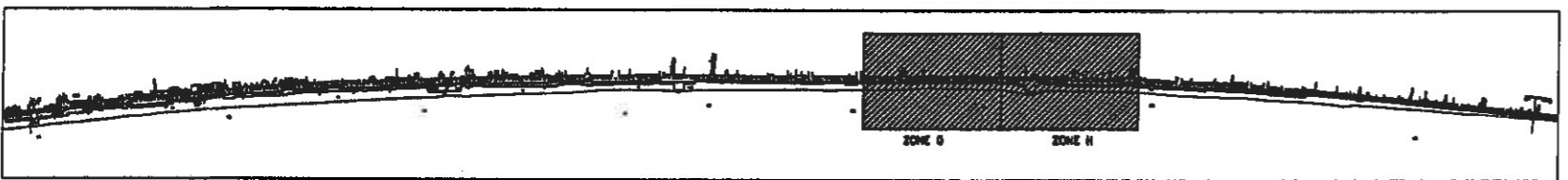

KEY PLAN

หมายเหตุ
- รูปแบบก่อสร้างแบบสถาปัตย์เป็นไปตามแบบแปลนสถาปัตย์
๑๖๖ ชุดฯ ๑๑.๐๐ น.



หมายเหตุ : งาน ๑๖๖ ชุดฯ และงาน ๑๖๗ ชุดฯ เป็นไปภายใต้ความดูแลของนายช่างโยธา
เป็นของสำนักงาน โดยที่ผู้รับจ้างฯ รับผิดชอบ ไม่ถือว่าเป็นงานที่มอบหมายให้ผู้
ซึ่งมีชื่อในโครงการนี้ดำเนินการก่อสร้างหรือดำเนินการใดๆ ในชื่อของสำนักงานช่างสุขาภิบาล
เมืองพัทยา

บริษัท ศึกษาศาสตร์ เทคโนโลยี จำกัด	บริษัท ศึกษาศาสตร์ จำกัด	บริษัท ศึกษาศาสตร์ จำกัด

วิศวกรโยธา	นายณัฐภัทร อธิวัฒน์กุล ฐ.1715		สถาปนิก	นายวิรัตน์ คำดี ๑-๑๑.3770	
วิศวกรโยธา	นายณัฐภัทร อธิวัฒน์กุล ฐ.1715		วิศวกรโยธา	นายวิรัตน์ คำดี ๑-๑๑.3770	
วิศวกรโยธา	นายณัฐภัทร อธิวัฒน์กุล ฐ.1715		วิศวกรโยธา	นายวิรัตน์ คำดี ๑-๑๑.3770	

วิศวกรโยธา	นายณัฐภัทร อธิวัฒน์กุล ฐ.1715		สถาปนิก	นายวิรัตน์ คำดี ๑-๑๑.3770	
วิศวกรโยธา	นายณัฐภัทร อธิวัฒน์กุล ฐ.1715		วิศวกรโยธา	นายวิรัตน์ คำดี ๑-๑๑.3770	
วิศวกรโยธา	นายณัฐภัทร อธิวัฒน์กุล ฐ.1715		วิศวกรโยธา	นายวิรัตน์ คำดี ๑-๑๑.3770	



สำนักงานช่างสุขาภิบาล
เมืองพิทขยา

โครงการ
ปรับปรุงภูมิทัศน์หาดนางอนเขื่อน
เมืองพิทขยา อำเภอบางละมุง จังหวัดชลบุรี

สำรวจ

เขียนแบบออกแบบ

ช่างโยธา/นายช่างโยธา

ออกแบบ

วิศวกรสุขาภิบาล/วิศวกรโยธา

ตรวจ

ทน.ฝ่ายออกแบบและควบคุม

ตรวจ

ผอ.ส่วนจัดการระบบป้องกันและระบายน้ำ

ตรวจ

ผอ.สำนักงานช่างสุขาภิบาล

ตรวจ

ปลัดเมืองพิทขยา

อนุมัติ

นายกเมืองพิทขยา

แบบแสดง

ผังระยะ ZONE I

ผังระยะ ZONE J

สถานที่ปลูกสร้าง เมืองพิทขยา

แบบเลขที่ 22/2564

LP-205

วันที่ 20-12-2564

แผ่นที่ 98

รวม 112 แผ่น

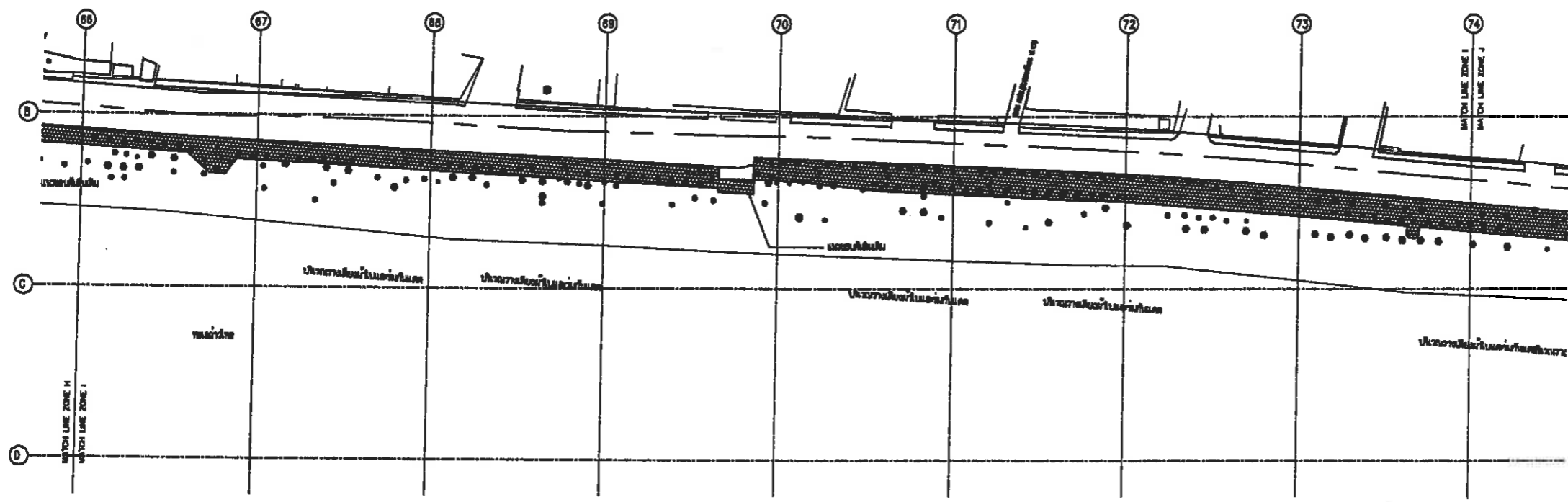

ผังระยะ ZONE I

มาตราส่วน 1:750

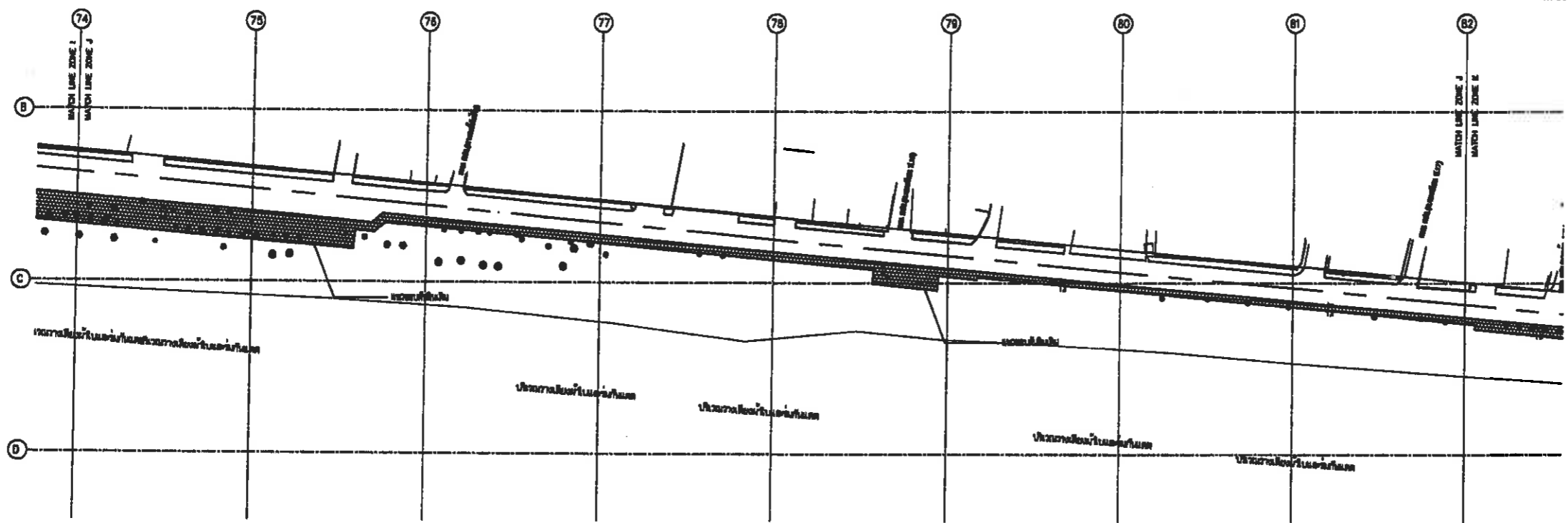

ผังระยะ ZONE J

มาตราส่วน 1:750

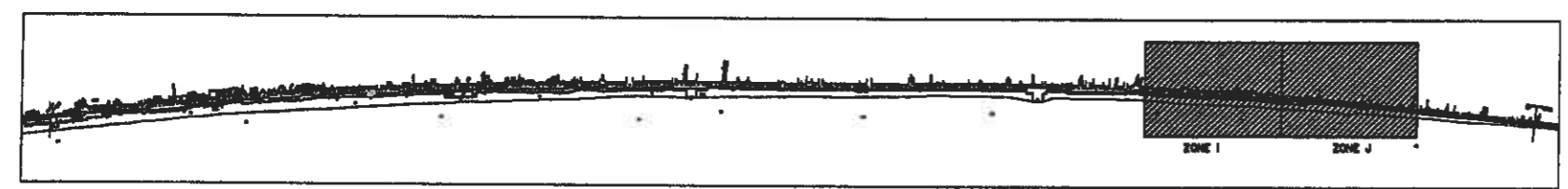

KEY PLAN

หมายเหตุ : ขนาด ระยะ ส่วนสูง และวงกลม ตามภาพนี้เป็นเพียงได้จากการประมาณการเท่านั้น
เป็นของสำนักงานช่างสุขาภิบาลเมืองพิทขยา ไม่สามารถนำข้อมูลไปใช้ในการฟ้องร้อง
คดีใดๆได้โดยไม่ต้องแจ้งความจากคณะกรรมการควบคุมผังเมือง

บริษัท ชิตบุรี เทคโนโลยี จำกัด	บริษัท ชิตบุรี จำกัด	

วิศวกรโยธา	นายณัฐพงศ์ อธิวัฒน์กุล ฐ.1715		สถาปนิก	นายพิริศร์ คำดี ฐ-สถา.3770	
วิศวกรสุขาภิบาล	นายณัฐพงศ์ อธิวัฒน์กุล ฐ.1715		วิศวกรโยธา	นายพิศาศ สภาตวูล ฐ. 11123	
วิศวกรโยธา	นพ.รวบวณ มีภักดิ์ ฐ.3727		สถาปนิก	นายณัฐพงศ์ อธิวัฒน์กุล ฐ-สถา. 276	

สถาปนิก	นายพิริศร์ คำดี ฐ-สถา.3770	
วิศวกรโยธา	นายพิศาศ สภาตวูล ฐ. 11123	
สถาปนิก	นายณัฐพงศ์ อธิวัฒน์กุล ฐ-สถา. 276	



สำนักงานช่างสุขาภิบาล
เมืองพิมาย

โครงการ
ปรับปรุงภูมิทัศน์หน้าสถานี
เมืองพิมาย อำเภอบางละมุง จังหวัดชลบุรี

สำรวจ

เขียนแบบออกแบบ

ช่างโยธา/นายช่างโยธา
ออกแบบ

วิศวกรสุขาภิบาล/วิศวกรโยธา
ตรวจ

ทน.ฝ่ายออกแบบและควบคุม

ตรวจ
Dr
ผอ.ส่วนจัดการระบบป้องกันและระบายน้ำ

ตรวจ
ผอ.สำนักงานช่างสุขาภิบาล

ตรวจ
ปลัดเมืองพิมาย

อนุมัติ
นายกเมืองพิมาย

แบบแสดง
ผังระยะ ZONE K

สถานที่ปลูกสร้าง	เมืองพิมาย
แบบเลขที่ 22/2564 LP-206	แผ่นที่ 99
วันที่ 20-12-2564	รวม 112 แผ่น

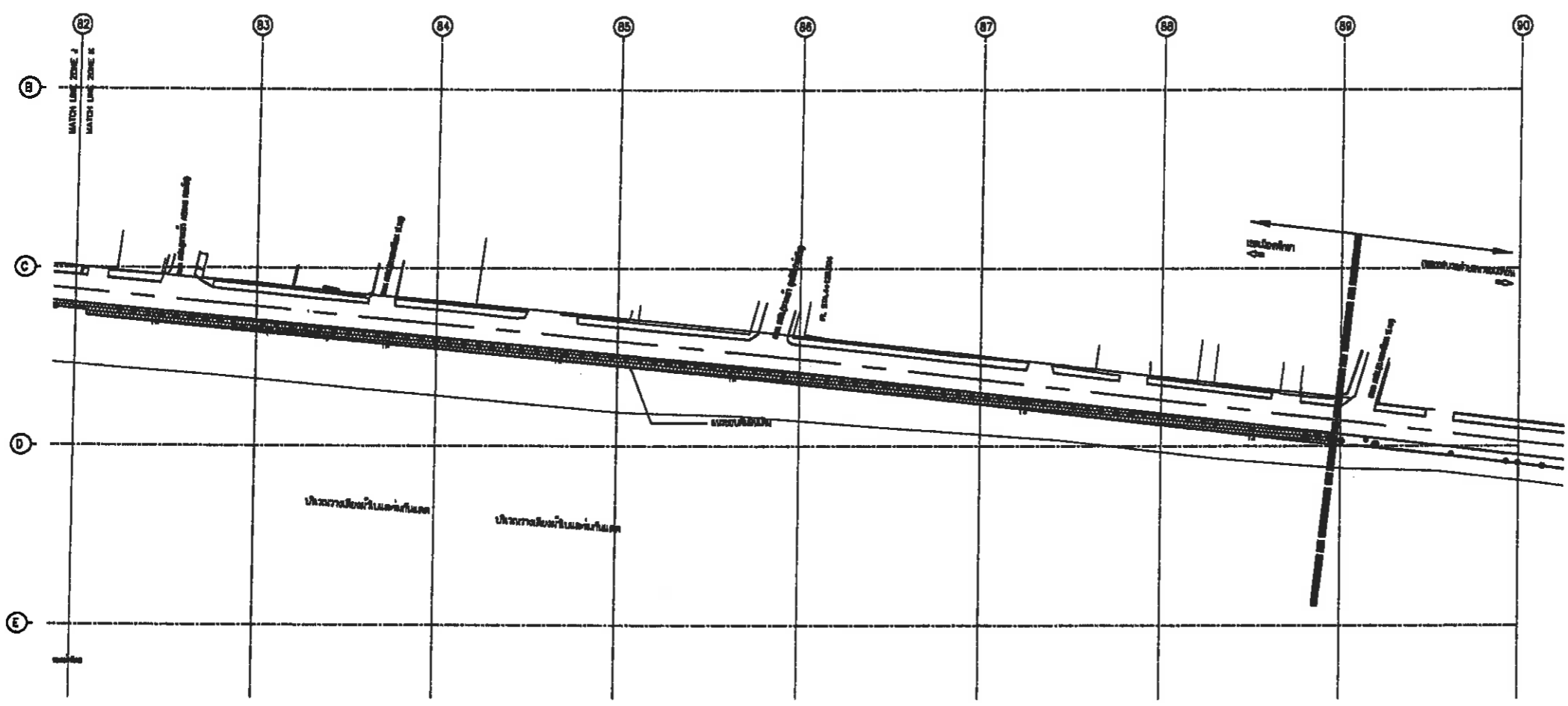

ผังระยะ ZONE K
มาตราส่วน 1:750
สัญลักษณ์แสดงที่ศเหนือ

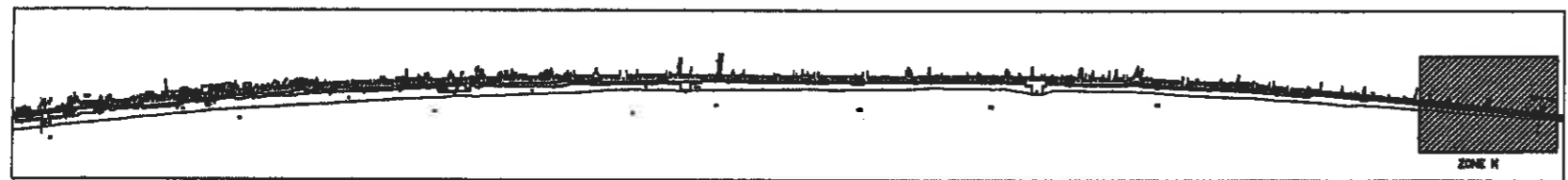

KEY PLAN

หมายเหตุ : ขนาด ๑๑๗ กว้าง ๑๑๗ สูง ๑๑๗ ตารางเมตร เป็นพื้นที่ใช้สอยรวมของอาคารพาณิชย์
เป็นของเอกชนบริหาร โดยนิติบุคคลที่จ้างมาดำเนินการ ไม่ถือว่าเป็นราชการโดยสมบูรณ์
ซึ่งต้องได้รับความเห็นชอบจากคณะกรรมการผังเมือง โดยยื่นเรื่องไปยังกระทรวงมหาดไทย
ด้วย



วิศวกรผู้ออกแบบ	นายปริญญา อธิษฐานกุล ๖๕.1718	สถาปนิก	นายวิรัตน์ คำดี ๙-๙๓.3770
วิศวกรผู้กำกับ	นายธีรศักดิ์ พงษ์เจริญศิริ ๖๗.818	วิศวกรโครงสร้าง	นายพิศาล ตาตงกุล ส.บ. 11123
วิศวกรผู้ควบคุม	น.ส.วราภรณ์ นภากาศ ๗๙.3727	ผู้ดูแลงาน	นายณวัฒน์ อนันตวงค์ ๙-๗๙. 276

ช่างเขียนแบบ	นายวิรัตน์ คำดี ๙-๙๓.3770
ช่างสำรวจ	นายพิศาล ตาตงกุล ส.บ. 11123
ช่างโยธา	นายณวัฒน์ อนันตวงค์ ๙-๗๙. 276



สำนักงานช่างสุขาภิบาล
เมืองพัทยา

โครงการ
ปรับปรุงภูมิทัศน์หาดนาจอมเทียน
เมืองพัทยา อำเภอบางละมุง จังหวัดชลบุรี

สำรวจ

เขียนแบบออกแบบ

ช่างโยธา/นายช่างโยธา

ออกแบบ

วิศวกรสุขาภิบาล/วิศวกรโยธา

ตรวจ

ทน.ฝ่ายออกแบบและควบคุม

ตรวจ

ผอ.ส่วนจัดการระบบป้องกันและระบายน้ำ

ตรวจ

ตรวจ

อนุมัติ

แบบแสดง

สถานที่ปลูกสร้าง เมืองพัทยา

แบบเลขที่ 22/2564 LP-300

วันที่ 20-12-2564

แผ่นที่ 100

รวม 112 แผ่น

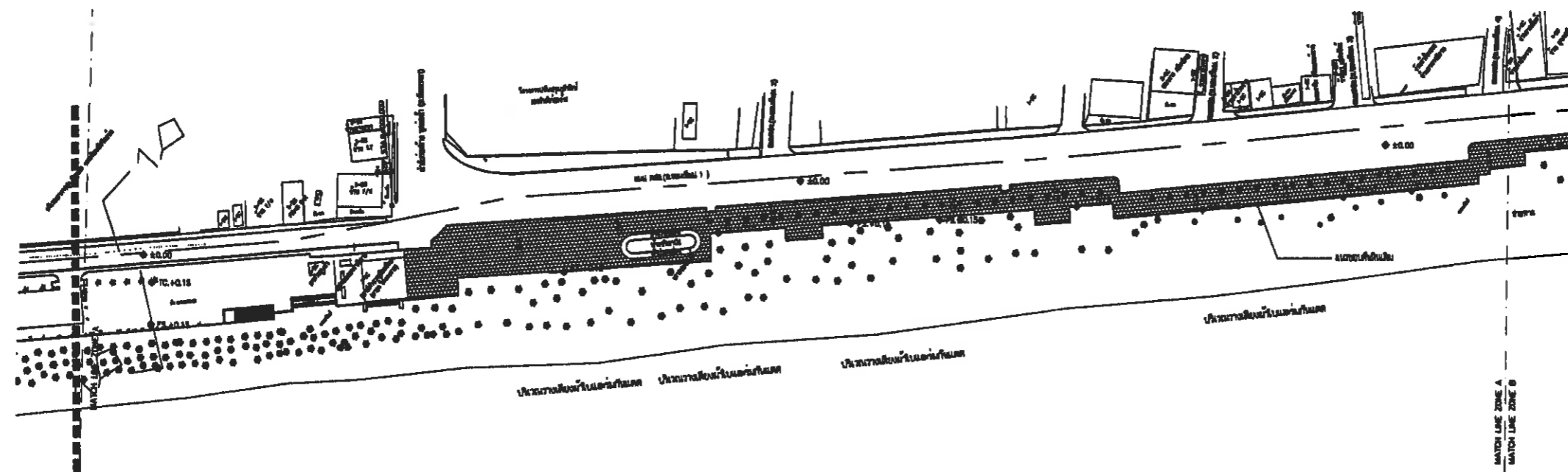

ผังระดับ ZONE A

มาตราส่วน 1:750

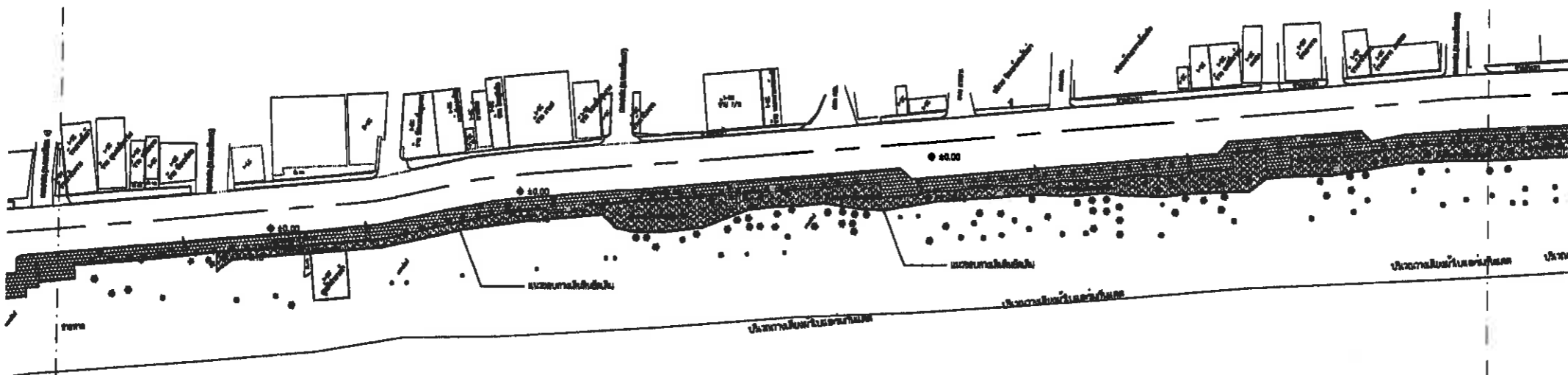

ผังระดับ ZONE B

มาตราส่วน 1:750

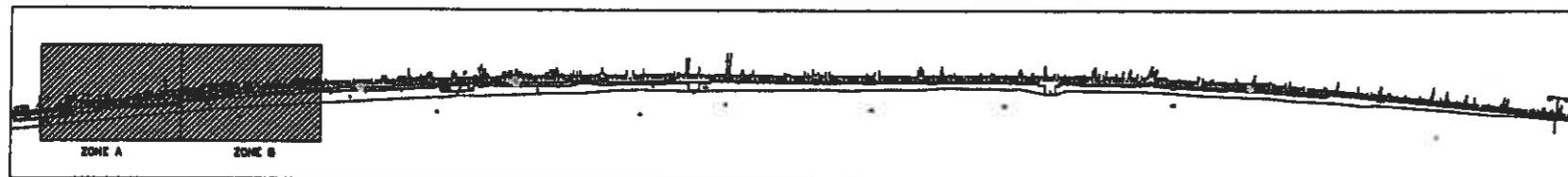

KEY PLAN

สัญลักษณ์

- TC พลับจอน้ำเชื่อม
- FS ขั้ว/ถังสูบน้ำ
- FS ขั้ว/ถังสูบ/ถังเก็บ

หมายเหตุ

พื้นที่ทางเดินในแนวตั้งฉากเป็นพื้นที่ความลาดชัน 0.00%

สัญลักษณ์แสดงทิศเหนือ

หมายเหตุ: วิศวกร ช่างโยธา และช่างสุขาภิบาล สามารถยื่นข้อเสนองานได้แก่การแก้ไขแบบและขอความเห็นชอบจากหน่วยงาน โดยยึดรูปแบบการดำเนินงานเป็น มาตรฐาน ไม่ให้ดำเนินการแก้ไขแบบจนกระทบถึงความปลอดภัย ไม่ให้มีความเสี่ยงจากผลกระทบของโครงการที่มีต่อประชาชน



วิศวกรโยธา นายสุวิทย์ อธิวัฒน์กุล 20.1715

วิศวกรโยธา นายอรรถพร พงษ์พิทักษ์ 20.818

วิศวกรสุขาภิบาล นส.ทวีภรณ์ นกทอง 20.3727

สถาปนิก นายธีรศักดิ์ คำดี ส-สท.3770

วิศวกรโยธา นายพิศาล อภิมงคล สท. 11123

ผู้ควบคุม นายอนันต์ อภิบาลย์ 20-กส. 276

ช่างโยธา นายธีรศักดิ์ คำดี ส-สท.3770

ช่างโยธา นายพิศาล อภิมงคล สท. 11123

ช่างสุขาภิบาล นายอนันต์ อภิบาลย์ 20-กส. 276